



K A H L E S

UPUTSTVO ZA UPOTREBU

**K4i | K16i | K18i | K18i-2
K318i | K624i | K525i | K328i
K1050 | K1050i FT**



POŠTOVANI KUPCU!

Želeli bismo da vam se zahvalimo i čestitamo na kupovini optičkog nišana marke KAHLES!

Pre nego što počnete da ga koristite, najpre pročitajte pažljivo ovo uputstvo za upotrebu.

Svi tehnički podaci kao i vrednosti subtenzije konačnica proizvoda iz serije KAHLES K dostupni su onlajn na adresi kahles.at.

Ukoliko imate dodatnih pitanja vezano za proizvod, kontaktirajte svog ovlašćenog KAHLES trgovca, odn. puškara, ili se direktno obratite našem timu zaduženom za podršku kupcima.

Želimo vam mnogo lepih trenutaka sa vašom novom KAHLES optikom!

Vaš KAHLES tim

1 PREGLED ELEMENATA ZA UPRAVLJANJE I OPCIJA ZA PODEŠAVANJE	4
2 MONTAŽA I NAPOMENE O KORIŠĆENJU	4
3 BEZBEDNOSNE INFORMACIJE	5
4 MEHANIČKO CENTRIRANJE	5
5 PODEŠAVANJE DIOPTRIJE, FOKUSIRANJE, UVEĆAVANJE I PODEŠAVANJE PARALAKSE	6
6 PODEŠAVANJE NULTE TAČKE NA OZNAKAMA ZA PODEŠAVANJE	6
6.1 Nuliranje modela K16i, K18i i K18i-2	7
6.2 Nuliranje podešavanja vertikale kod modela K318i, K624i, K525i, K328i kao i K1050 MOAK	8
6.2a Nuliranje podešavanja horizontale kod modela K318i, K624i, K525i, K328i kao i K1050 MOAK	8
6.2b Vraćanje na fabrička podešavanja kod modela K318i, K624i, K525i, K328i kao i K1050 MOAK	9
6.3 Nuliranje podešavanja vertikale kod modela K1050 i K1050i FT	10
6.3a Nuliranje podešavanja horizontale kod modela K1050 i K1050i FT	10
7 PODEŠAVANJE PO VERTIKALI I PO HORIZONTALI	11
8 INDIKATORSKI PIN ZA ODREĐIVANJE NIVOA OKRETANJA	11
9 ZAŠTITA OD OKRETANJA „TWIST GUARD“	12
10 UPRAVLJANJE SVETLEĆOM KONČANICOM	12
10.1 MAKS LIGHT funkcija K18i i K18i-2	13
11 ZAMENA BATERIJE	13
12 ALAT ZA MODELE K318i, K525i I K328i	14
13 MONTAŽA K18i I K18i-2 „THROW LEVER“	14
14 ČIŠĆENJE	15
15 ČUVANJE	15
16 USKLAĐENOST	15

1 PREGLED ELEMENATA ZA UPRAVLJANJE I OPCIJA ZA PODEŠAVANJE

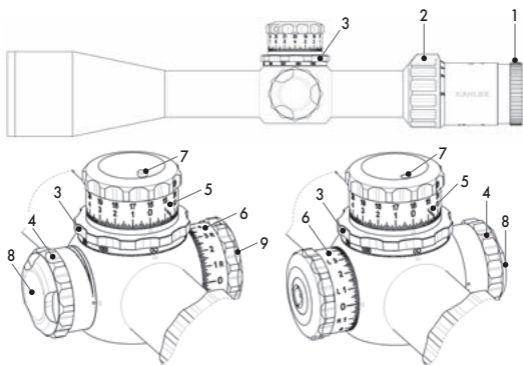

U zavisnosti od modela

- | | |
|--|---|
| 1 – Podešavanje dioptrije | 6 – Turet za podešavanje horizontale |
| 2 – Prsten za uvećavanje | 7 – Indikatorski pin za indikaciju nivoa okretanja |
| 3 – Točkić za podešavanje paralakse | 8 – Poklopac odeljka za baterije |
| 4 – Turet za osvetljivanje/okretni prekidač za svetleću končanicu | 9 – Zaštita od okretanja „Twist Guard“ kod modela K318i, K525i i K328i za podešavanje po horizontali |
| 5 – Turet za podešavanje vertikale | |

2 MONTAŽA I NAPOMENE O KORIŠĆENJU

SRB

Optički nišani proizvođača KAHLES su vodootporni i robusni. Međutim, mi ipak preporučujemo da zaštitite optički nišan od spoljnih uticaja i udaraca. Obratite pre svega pažnju na oprezno rukovanje kada su u pitanju opcije za podešavanje, sočiva i okulari.

Kako biste obezbedili perfektnu usklađenost optičkog nišana sa oružjem te omogućili ispravno funkcionisanje, obratite se stručnoj radionici ili puškaru radi montaže vašeg optičkog nišana.

Molimo vas da pažljivo pročitate naše bezbednosne informacije pre upotrebe ovog proizvoda.

3 BEZBEDNOSNE INFORMACIJE

- Radi sprečavanja oštećenja očiju, nipošto nemojte optičkim nišanom direktno gledati u sunce ili u svetle izvore svetlosti.
- Molimo vas da, dok ga ne koristite, svoj optički nišan zaštitite od izloženosti intenzivnom sunčevom zračenju i da ga čuvate na suvom mestu.
- Pridržavajte se predviđenog minimalnog rastojanja između oka i optičkog nišana.
- Za popravke je isključivo ovlašten KAHLES, u suprotnom sva prava na garanciju prestaju da važe.
- Potrebno je da profesionalni puškar ili adekvatan stručnjak montira optički nišan.
- Kako biste sprečili eventualna oštećenja, vijke za montiranje optičkog nišana je potrebno fiksirati sa najviše 240 Ncm/21 in lbs.
- Pre nego što počnete vršiti podešavanja na svom optičkom nišanu, uverite se najpre da je vaše oružje prazno.

4 MEHANIČKO CENTRIRANJE

Fabrički isporučena končanica je mehanički centrirana (središnji položaj). Ukoliko ipak želite da je podesite, potrebno je da postupite na sledeći način:

1. Okrećite turet za podešavanje vertikale i horizontale u jednom smeru, dok ne dođete do graničnika.
2. Potom okrećite točkić u suprotnom smeru i prebrojite ukupan broj klikova do graničnika.
3. Prepolovljen broj klikova tačno odgovara središnjem položaju končanice.
4. Ponovite ovaj postupak i sa drugim turetom kako biste postigli apsolutno centriranje (vertikalno i horizontalno).



Pažnja – ne upotrebljavati jaču mehaničku silu, kada vršite podešavanja na turetima!

SRB

5 PODEŠAVANJE DIOPTRIJE, FOKUSIRANJE, UVEĆAVANJE I PODEŠAVANJE PARALAKSE

- Pomoću integrisanog sistema za podešavanje dioptrije možete prilagoditi oštrinu vašem oku. Da biste to učinili, okrećite podešivač dioptrije (1) prema +/- (levo/desno), sve dok ne dobijete apsolutno oštru končanicu.
 - Okretanjem prstena za uvećavanje (2) vršite izmene na uvećanju. Okretanjem udesno dobijate slabije, a okretanjem ulevo dobijate veće uvećanje.
 - Okrećite točkić za podešavanje paralakse (3) sve dok ne dobijete oštru sliku. Optimalna podešenost je postignuta kada se končanica i slika ne kreću jedno nasuprot druge čim promenite poziciju oka u odnosu na okular.
- Kako biste dobili što tačnije podešavanje, preporučujemo vam da u tu svrhu koristite maksimalno uvećanje na optičkom nišanu.



6 PODEŠAVANJE NULTE TAČKE NA OZNAKAMA ZA PODEŠAVANJE

SRB

Kako bi se obezbedio optimalan rad, preporučujemo da za montažu optičkog nišana angažujete puškara, odn. stručnjaka. Pažnja – Kako biste sprečili eventualna oštećenja, vijke za montiranje optičkog nišana je potrebno fiksirati sa najviše 240 Ncm/21 in lbs.

Nakon što vam puškar na stručan način montira i podesi optički nišan, možete početi sa upucavanjem. Prilikom upucavanja vašeg optičkog nišana na strelištu, okretanjem tureta za podešavanje po vertikali i horizontali možete odrediti željeni položaj tačke pogotka i udaljenost upucavanja. Korekcija podešavanja putem klika na 100 m i smer korekcije

su ugravirani na turetima za podešavanje po vertikali i horizontali.

Čim utvrdite željenu tačku za upucavanje, možete potom na tu vrednost uskladiti, odn. odrediti nultu tačku na oznakama za podešavanja vertikale i horizontale. Strelica sa „Up” na turetu za podešavanje vertikale i strelica sa „R” na bočnom turetu označavaju smer okretanja za pomeranje tačke pogotka prema gore („Up”) ili udesno („R”).

6.1 Nuliranje modela K16i, K18i i K18i-2

Čim se optički nišan uskladi sa oružjem, možete izvršiti podešavanje nulte tačke. U tu svrhu potrebno je da preduzmete sledeće korake:

1. Držite prstima dati podešivač u fiksnom položaju
2. Koristite novčić ili praznu čauru patrone i okrenite pritezni vijak (1) u suprotnom smeru kazaljke na zidu
3. Otpustite pritezni vijak samo u meri da se indeksni prsten (3) može slobodno i bez klikova okretati
4. Okrećite potom indeksni prsten (3) pomerajući 0 ka oznakama indeksiranja na optičkom nišanu
5. Držite indeksni prsten (3) i podešivač (2) u fiksiranom položaju i ponovo dotegnite vijak okrećući ga u smeru kazaljke na satu. Kako biste izbegli greške pri podešavanju, pazite da prilikom fiksacije ne dođe do neželjenog okretanja (zvuk klika)
6. Vaš optički nišan je sada podešen na vašu tačku upucavanja, odn. „nuliran” je

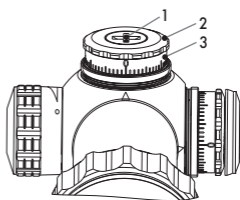

Ilustracija

SRB

! Pažnja – ne upotrebljavati jaču mehaničku silu, kada vršite podešavanja na turetima!

6.2 Nuliranje podešavanja vertikalne kod modela K318i, K624i, K525i, K328i kao i K1050 MOAK

Odvrtite pomoću priloženog inbus ključa dva vijka za otprilike 1–3 okreta (pažnja – vijke ne odvrtni do kraja) na turetu za

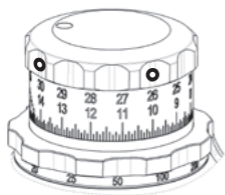

Ilustracija

podešavanje vertikalne, sve dok ne dobijete obrtni poklopac koji se bez klikova kreće slobodno. Potom okrećite turet u smeru ka dole sve do mehaničkog graničnika. Graničnik se nalazi otprilike 3 ili 4 klika ispod nulte oznake na indeksnoj skali. Okrećite sada obrtni poklopac pomerajući oznaku za nulu prema indikatoru nule na kućištu optičkog nišana. Držite obrtni poklopac egzaktno u toj poziciji i zategnite oba vijka pomoću priloženog inbus ključa (maksimalno 1 Nm/8 in lbs). Vaše podešavanje vertikalne je sada podešeno na nulu, odn. „nulirano“.

Mehanička nulta tačka (graničnik) nalazi se 3 ili 4 klika ispod indikatora nule. Ova karakteristika omogućava brzo i intuitivno nalaženje indikatora nule (npr. kod lošeg osvetljenja) i precizno prilagođavanje na posebne okolnosti (kao što su visoke temperature ili ciljevi na manjoj udaljenosti).

! Pažnja – ne upotrebljavati jaču mehaničku silu, kada vršite podešavanja na turetima!

6.2a Nuliranje podešavanja horizontalne kod modela K318i, K624i, K525i, K328i kao i K1050 MOAK

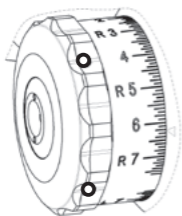

Ilustracija

Kako biste podešavanje po horizontali nulirali na željenoj tački upucavanja, koristite priloženi inbus ključ da biste otpustili dva vijka za otprilike 1–3 okreta (pažnja – vijke ne odvrtni do kraja) i okrećite turet sa oznakom za nulu sve do indikatora nule na kućištu optičkog nišana. Držite obrtni poklopac egzaktno u toj poziciji i zategnite oba vijka pomoću priloženog inbus

ključa (maksimalno 1 Nm/8 in lbs). Vaše podešavanje horizontale je sada podešeno na nulu, odn. „nulirano“.

! Pažnja – ne upotrebljavati jaču mehaničku silu, kada vršite podešavanja na turetima!

6.2b Vraćanje na fabrička podešavanja (potpuno odblokiranje ose podešavanja za elevaciju) kod modela K318i, K624i, K525i, K328i kao i K1050 MOAK

1. Okrećite turet za podešavanje po vertikali (5) ka gore, sve dok ne dođete do mehaničkog graničnika.
2. Odvrnite pomoću priloženog inbus ključa dva vijka za otprilike 1–3 okreta (pažnja – vijke ne odvrtati do kraja) na turetu za podešavanje vertikale, sve dok ne dobijete obrtni poklopac koji se bez klikova kreće slobodno.
3. Potom okrećite turet za podešavanje po vertikali u smeru ka gore sve do mehaničkog graničnika.
4. Zategnite ponovo oba vijka pomoću inbus ključa (maksimalno 1 Nm/8 in lbs).
5. Okrećite turet za podešavanje po vertikali u smeru ka dole sve do mehaničkog graničnika.
6. Odvrnite pomoću priloženog inbus ključa dva vijka za otprilike 1–3 okreta (pažnja – vijke ne odvrtati do kraja) na turetu za podešavanje vertikale, sve dok ne dobijete obrtni poklopac koji se bez klikova kreće slobodno.
7. Zatim okrećite turet za podešavanje po vertikali u smeru ka dole sve do mehaničkog graničnika.
8. Zategnite ponovo oba vijka pomoću priloženog inbus ključa (maksimalno 1 Nm/8 in lbs).
9. Time ste ukinuli funkciju „zero stop“ i sada imate mogućnost da iskoristite puni kapacitet ose za podešavanje.

NAPOMENA: Mehanički graničnik nalazi se 3 ili 4 klika ispod nule. Ova funkcija omogućava individualna podešavanja za posebne okolnosti poput povećanih spoljnih temperatura ili ciljeva na manjoj udaljenosti.

! Pažnja – ne upotrebljavati jaču mehaničku silu, kada vršite podešavanja na turetima!

SRB

6.3 Nuliranje podešavanja vertikalne kod modela K1050 i K1050i FT

Odvrtite pomoću priloženog inbus ključa dva vijka za otprilike 1–3 okreta (pažnja – vijke ne odvrtni do kraja) na turet za

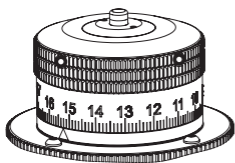

Ilustracija

podešavanje vertikalne, sve dok ne dobijete obrtni poklopac koji se bez klikova kreće slobodno. Potom okrećite turet sa oznakom za nulu ka dole sve do indikatora nule na kućištu optičkog nišana. Držite obrtni poklopac egzaktno u toj poziciji i zategnite oba vijka pomoću priloženog inbus ključa (maksimalno 1 Nm/8 in lbs). Vaše podešavanje vertikalne je sada podešeno na nulu, odn. „nulirano“.

! Pažnja – ne upotrebljavati jaču mehaničku silu, kada vršite podešavanja na turetima!

6.3a Nuliranje podešavanja horizontalne kod modela K1050 i K1050i FT

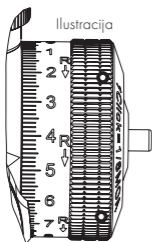

Ilustracija

Kako biste podešavanje po horizontali nulirali na željenoj tački upucavanja, koristite priloženi inbus ključ da biste otpustili dva vijka za otprilike 1–3 okreta (pažnja – vijke ne odvrtni do kraja) i okrećite turet sa oznakom za nulu sve do indikatora nule na kućištu optičkog nišana. Držite obrtni poklopac egzaktno u toj poziciji i zategnite oba vijka pomoću priloženog inbus ključa (maksimalno 1 Nm/8 in lbs). Vaše podešavanje horizontalne je sada podešeno na nulu, odn. „nulirano“.

! Pažnja – ne upotrebljavati jaču mehaničku silu, kada vršite podešavanja na turetima!

7 PODEŠAVANJE PO VERTIKALI I PO HORIZONTALI

KAHLES optički nišani su podesivi po vertikali i po horizontali. Okretanjem točkića možete osetiti i čuti mehanički klik. Svaki klik pomera tačku pogotka u željenom smeru koji je prikazan, odn. ugraviran na turetima. Kod modela K4i ta radnja je moguća samo uz pomoć novčića ili čaure patrone.

! Pažnja – ne upotrebljavati jaču mehaničku silu, kada vršite podešavanja na turetima!

8 INDIKATORSKI PIN ZA ODREĐIVANJE NIVOA OKRETANJA

Dvostruki okretni turet

Na turetu za podešavanje po vertikali su date dve različite brojčane skale (X) kako biste mogli egzaktno podesiti željene opcije. Ako indikatorski pin (7) nije iznad kućišta tureta, tj. ako je poravnat i u istoj ravni sa kućištem, trenutno je u funkciji donja brojčana skala (prvi nivo okretanja).

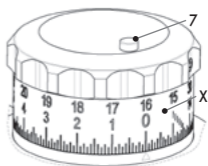

Ilustracija

Ukoliko je indikatorski pin viši od kućišta tureta (oko 2 mm), u funkciji je gornja brojčana skala (drugi nivo okretanja).

Kod K318i | K525i | K328i, podizanje indikatorskog pina je grafički označeno dužom crticom na brojčanoj skali.

SRB

Trostruki okretni turet

Na turetu za podešavanje po vertikali su date tri različite brojčane skale (X) kako biste egzaktno mogli postaviti željenu poziciju u toku podešavanja. Ako indikatorski pin (7) nije iznad kućišta tureta, tj. ako je poravnat i u istoj ravni sa kućištem, trenutno je u funkciji donja brojčana skala (prvi nivo

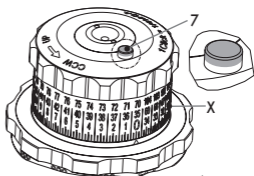

Ilustracija

okretanja). Ukoliko indikatorski pin viri oko 1 mm iznad kućišta tureta (crvena), u funkciji je srednja brojčana skala (drugi nivo okretanja). Ukoliko indikatorski pin viri oko 2 mm iznad kućišta tureta (bela i crvena), u funkciji je gornja brojčana skala (treći nivo okretanja).

9 ZAŠTITA OD OKRETANJA „TWIST GUARD“



Ilustracija

Modeli K318i | K525i | K328i raspoložu inovativnom, patentiranom zaštitom od okretanja „Twist Guard“ na podešavanju po horizontali. Ova zaštita pomoću slobodno rotirajuće pokrivne pločice sprečava neželjenu promenu u podešavanjima po horizontali.

10 UPRAVLJANJE SVETLEĆOM KONČANICOM

Mnogi KAHLES optički nišani opremljeni su svetlećom končanicom. Da biste uključili svetleću končanicu, okrenite obrtni poklopac za podešavanje osvetljenja u smeru kazaljke na satu. Jačina osvetljenosti postaje jača ili slabija kako obrtni poklopac za podešavanje osvetljenja okrećete više ili manje u smeru kazaljke na satu ili obrnuto. Svetleća končanica je isključena, kada okrenete obrtni poklopac u suprotnom smeru kazaljke na satu sve do mehaničkog graničnika, odn. do oznake „0“ na kućištu.

SRB

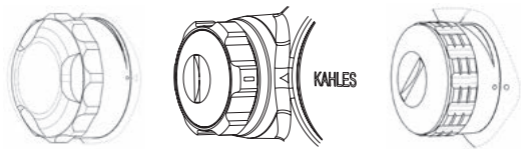

U zavisnosti od modela (slike pokazuju sleva nadesno: K318i, K4i i K16i)

Svi naši modeli serije K poseduju integrisanu funkciju automatskog isključivanja. Ukoliko se ne izvrši prilagođavanje osvetljenja u vremenskom roku od 2 sata, svetleća končanica će se automatski isključiti. Da biste svetleću končanicu posle automatskog gašenja ponovo aktivirali, morate okrenuti obrtni poklopac za podešavanje osvetljenja na poziciju „isključeno” te ponovo uključiti svetleću končanicu. Kako biste što bolje sprečili istrošenost baterije, ugasite svetleću končanicu kad god je ne koristite.

10.1 MAKS LIGHT funkcija K18i i K18i-2

Osvetljenje konačnice K18i | K18i-2 nudi dodatnu „MAKS LIGHT funkciju” kako bi se zagarantovao potrební intenzitet osvetljenja čak i u lošijim pozadinskim osvetljenjima. Svetlije osvetljenje konačnice u „MAKS LIGHT funkciji” postiže se zahvaljujući većem naponu u bateriji, ali i umanjuje vek trajanja baterije.

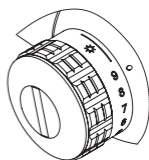

Ilustracija

11 ZAMENA BATERIJE

Baterija je integrisana u poklopac jedinice za podešavanje osvetljenja.

Da biste zamenili bateriju, postupite na sledeći način:

1. Isključite svetleću končanicu
2. Otvorite poklopac baterije (u zavisnosti od modela, rukom ili pomoću novčića) uz okretanje u suprotnom smeru kazaljke na satu
3. Odstranite staru bateriju
4. Kada budete umetali novu

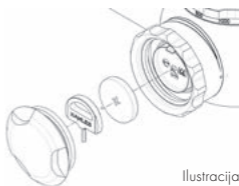

Ilustracija

bateriju, obavezno obratite pažnju da strana označena sa znakom „+” bude okrenuta ka gore (iz gornje perspektive)

5. Postavite ponovo poklopac baterije i pričvrstite ga pomoću okretanja u smeru kazaljke na satu.

Pažnja! Koristite isključivo baterije tipa CR 2032. Kod modela K16i | K18i | K18i-2 je u zaštitnom poklopcu tureta za podešavanje po horizontali integrisana zamenska baterija.

Odlaganje stare baterije

Zabranjeno je odlagati baterije zajedno sa kućnim otpadom. Zakonski ste obavezni vratiti korišćene baterije na adekvatan način. Posle upotrebe, baterije možete besplatno vratiti najbližem mestu nadležnom za tu svrhu (npr. u prodavnicu ili komunalnim lokacijama za sakupljanje otpada). Baterije su označene precrtanom kantom za otpad kao i hemijskim simbolom za štetne materije, i to „Cd“ za kadmijum, „Hg“ za živu i „Pb“ za olovo. Molimo vas da doprinesete zaštiti naše prirode i životne sredine od ekološki štetnih faktora.



12 ALAT ZA MODELE K318i, K525i I K328i



Ilustracija

U poklopcu baterije modela K318i | K525i | K328i priložen je KAHLES inbus ključ. Njime možete odvrtati i zavrtati vijke na turetima za podešavanje po vertikalni i horizontalni.

13 MONTAŽA K18i I K18i-2 „THROW LEVER“

K18i | K18i-2 uključuje dve različite poluge za podešavanje uvećanja. One se mogu lako zameniti, a takođe se prema potrebi, može i bez prekida menjati položaj poluga za uvećanje. Zato samo otpustite šrafić sa odgovarajućim torx ključem da se

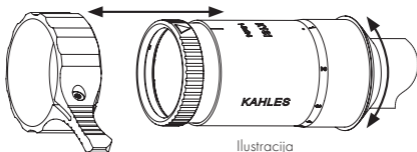

Ilustracija

poluga za uvećanje može lako izvući. Zatim treba postaviti drugu polugu za uvećanje i učvrstiti šrafićem u odgovarajući položaj. Šrafić treba samo pritegnuti odgovarajućim torx ključem.

14 ČIŠĆENJE

Sve elemente i površine naših proizvoda smo dizajnirali na taj način da bi njihovo održavanje bilo lako i jednostavno.

Čišćenje sočiva

Specijalna KAHLES spoljna površina omogućava značajno lakše čišćenje objektivna i sočiva okulara. Kako biste garantovali optički kvalitet sočiva, treba da zaštitite staklene površine od prljavštine, ulja i masti. Za čišćenje najpre odstranite grublje čestice pomoću četkice za čišćenje optike. Za potom predviđeno detaljno čišćenje preporučujemo isključivo upotrebu priložene *KAHLES tkanine za čišćenje sočiva.

Čišćenje metala

Za čišćenje metalnih delova i kućišta, preporučujemo upotrebu mekane, čiste tkanine.

* Uz proizvod isporučena KAHLES tkanina za čišćenje sočiva je predviđena isključivo za čišćenje okulara i osetljivih sočiva. Zato vas molimo da uvek bude čista, pošto čestice prljavštine mogu da uzrokuju oštećenja na površini sočiva. Ako je zaprljana, možete je oprati u mlakoj sapunici i potom ostaviti da se suši na vazduhu. Za čišćenje staklenih površina koristite isključivo KAHLES tkaninu za čišćenje sočiva ili specijalne tkanine namenjene za čišćenje optike.

15 ČUVANJE

Preporučujemo čuvanje vašeg optičkog nišana na suvom i tamnom mestu. Ukoliko je optički nišan mokar ili vlažan, neophodno je da ga pre skladištenja osušite.

16 USKLAĐENOST

Uređaji su u skladu sa direktivama EU 2011/65/EU, 2012/19/EU i 2014/30/EU.





Posetite nas na našoj internet stranici.

Svi podaci predstavljaju tipične vrednosti. Moguće su izmene konstrukcije, isporuke kao i štamparske greške.

KAHLES Gesellschaft m.b.H.

Danfoss-Straße 5 | 2353 Guntramsdorf, Austria
+43 2236 520 20 0 | info@kahles.at | kahles.at