



K A H L E S

NÁVOD NA OBSLUHU

**K4i | K16i | K18i | K312i | K318i
K525i | K624i | K1050 | K1050i FT**



VÁŽENÁ ZÁKAZNÍČKA, VÁŽENÝ ZÁKAZNÍK!

Srdečne vám blahoželáme a ďakujeme za to, že ste sa rozhodli pre zakúpenie puškohľadu KAHLES!

Skôr než ho prvýkrát použijete, prosím, pozorne si prečítajte tento návod na používanie.

Všetky technické údaje a podrobné miery zámernej osnovy výrobkov KAHLES K nájdete online na stránke www.kahles.at.

SK

Ak by ste mali k výrobku ešte nejaké ďalšie otázky, prosím, kontaktujte svojho autorizovaného predajcu výrobkov značky KAHLES alebo puškára alebo sa obráťte priamo na náš tím podpory.

Prajeme vám veľa radosti s vašou novou optikou značky KAHLES!

Váš tím firmy KAHLES

1	PREHĽAD OVLÁDACÍCH PRVKOV A MOŽNOSTÍ NASTAVENIA	4
2	MONTÁŽ A UPOZORNENIA TÝKAJÚCE SA POUŽITIA	4
3	BEZPEČNOSTNÉ INFORMÁCIE	5
4	MECHANICKÉ VYCENTROVANIE	5
5	KOMPENZÁCIA DIOPTRIÍ, NASTAVENIE OSTROSTI, ZVÄČŠENIA A NASTAVENIE PARALAXY	6
6	PRESNÉ NASTAVENIE NULOVÉHO BODU PRESTAVOVACÍCH DRÁH	7
6.1	Vynulovanie K16i a K18i	7
6.2	Vynulovanie výškového prestavovania K312i, K318i, K525i, K624i a K1050 MOAK	8
6.2a	Vynulovanie stranového prestavovania K312i, K318i, K525i, K624i a K1050 MOAK	9
6.2b	Obnovenie výrobného nastavenia pre K312i, K318i, K525i, K624i a K1050 MOAK	9
6.3	Vynulovanie výškového prestavovania K1050/K1050i FT	10
6.3a	Vynulovanie stranového prestavovania K1050/K1050i FT	11
7	NASTAVENIE VÝŠKOVÉHO A STRANOVÉHO PRESTAVENIA	12
8	INDIKÁTOR PIN NA URČENIE OTÁČANIA	12
9	OCHRANA PROTI PRETOČENIU „TWIST GUARD“	13
10	OBSLUHA OSVETLENIA ZÁMERNEJ OSNOVY	13
10.1	Funkcia MAX LIGHT K18i	14
11	VÝMENA BATÉRIE	14
12	NÁSTROJ VO VÝBAVE PRI TYPE K318i A K525i	15
13	MONTÁŽ THROW LEVER K18i	15
14	VYČISTENIE	16
15	ULOŽENIE, SKLADOVANIE	17
16	OSVEDČENIE O ZHODE	17

1 PREHĽAD OVLÁDACÍCH PRVKOV A MOŽNOSTÍ NASTAVENIA

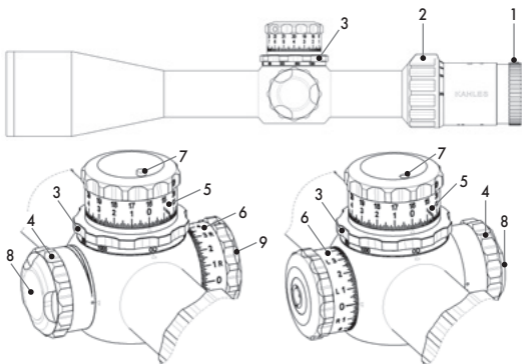

V závislosti od modelu

- | | |
|---|---|
| 1 – Kompenzácia dioptrií | 6 – Vežička na stranové prestavovanie |
| 2 – Prstenec na nastavovanie zväčšenia | 7 – Indikátor Pin ukazovateľa otáčania |
| 3 – Koliesko na nastavenie paralaxy | 8 – Kryt priehradky na batérie |
| 4 – Vežička pre osvetlenie/otočný spínač svetelnej zámernej osnovy | 9 – Ochrana proti pretočeniu „Twist Guard“ stranového prestavovania pri type K318i a K525i |
| 5 – Vežička na výškové prestavovanie | |

SK 2 MONTÁŽ A UPOZORNENIA TÝKAJÚCE SA POUŽITIA

Puškohľady KAHLES sú konštruované vodotesne a tak, aby boli odolné. Napriek tomu však odporúčame chrániť puškohľad proti vonkajším vplyvom a nárazom. Dbajte predovšetkým na starostlivé zaobchádzanie v oblastiach okolo doplnkov na prestavovanie, šošoviek a okulárov.

Aby bola zaručená dokonalá súhra medzi puškohľadom a zbraňou a ich riadne fungovanie, poverte montážou puškohľadu odbornú dielňu alebo puškára.

Pred použitím si, prosím, starostlivo prečítajte naše bezpečnostné informácie.

3 BEZPEČNOSTNÉ INFORMÁCIE

- Bezpodmienečne sa vyhýbajte priamemu pohľadu cez puškohľad do slnka alebo do jasných zdrojov svetla, aby sa vylúčilo riziko poškodení zraku.
- Prosím chráňte puškohľad v prípade nepoužívania pred intenzívnym slnečným žiarením a skladujte ho na suchom mieste.
- Pamätajte na udávanú minimálnu vzdialenosť medzi okom a puškohľadom.
- Opravy smie vykonávať iba spoločnosť KAHLES, v opačnom prípade zaniknú všetky nároky vyplývajúce zo záruky.
- Puškohľad má montovať profesionálny puškár alebo expert na montáž.
- Aby sa predišlo prípadným poškodeniam, smú sa skrutky použitej montáže puškohľadu uťahovať iba s max. momentom 240 Ncm/21 in lbs.
- Skôr než budete vykonávať nastavenia na namontovanom puškohľade, bezpodmienečne sa uistite o tom, že vaša zbraň nie je nabitá.

4 MECHANICKÉ VYCENTROVANIE

Pri dodaní je zabudovaná zámerná osnova mechanicky vycentrovaná (stredová pozícia). Ak by ste ju napriek tomu chceli prestaviť, postupujte takto:

1. Otáčajte koliesko na výškové alebo stranové prestavovanie do niektorého smeru, až kým nedôjdete po koniec mechanického prestavovania (doraz).
2. Potom otáčajte nastavovacie koliesko do opačného smeru a pritom spočítajte celkový počet cvaknutí až po koniec mechanického prestavovania (doraz).

SK

3. Polovica počtu cvaknutí zodpovedá presne stredovej pozícii zámernej osnovy.
4. Zopakujte tento proces aj s druhou prestavovacou vežičkou, aby ste dosiahli absolútne vycentrovanie (výškovo i stranovo).

! Pozor – prosím, nepoužívajte veľké mechanické sily pri nastavovaní na prestavovacích vežičkách!

5 KOMPENZÁCIA DIOPTRIÍ, NASTAVENIE OSTROSTI, ZVÄČŠENIA A NASTAVENIE PARALAXY

- Prostredníctvom integrovanej kompenzácie dioptrií prispôbte ostrosť obrazu svojmu oku. Otáčajte pritom prstencom na nastavenie kompenzácie dioptrií (1) do oblasti s označením +/- (doľava/doprava) dovtedy, kým nebudete môcť vidieť absolútne ostrú zámernú osnovu.
- Otáčaním prstenca na nastavovanie zväčšenia (2) zmeníte zväčšenie. Doprava je zväčšenie menšie, doľava je zväčšenie väčšie.
- Otáčajte koliesko na nastavenie paralaxy (3), až kým nezískate ostrý obraz. Optimálne nastavenie bolo dosiahnuté vtedy, keď sa zámerná osnova a obraz navzájom nepohybujú keď zmeníte pozíciu oka voči okuláru. Na získanie (podľa možnosti) presného nastavenia vám odporúčame použiť na tento účel maximálne zväčšenie puškohľadu.



6 PRESNÉ NASTAVENIE NULOVÉHO BODU PRESTAVOVACÍCH DRÁH

Aby bolo zaručené optimálne fungovanie, odporúčame profesionálnu montáž puškohľadu puškárom alebo expertom na montáž. Pozor – aby sa predišlo prípadným poškodeniam, smú sa skrutky použitej montáže puškohľadu uťahovať iba s max. momentom 240 Ncm/21 in lbs!

Po namontovaní a predbežnom nastavení puškohľadu puškárom môžete vykonať jeho nastreľovanie. Pri nastreľovaní vášho puškohľadu na streleckom stanovisku môžete otáčaním vežičiek na výškové a stranové prestavovanie určiť želanú pozíciu bodu zásahu a vzdialenosť nastrelenia. Korekcia prestavenia na jedno cvaknutie na 100 m a smer korekcie sú vygravírované na výškových a stranových vežičkách.

Hneď po určení preferovaného bodu nastrelenia, môžete následne nastaviť dráhy výškového a stranového prestavenia na túto hodnotu alebo vynulovať. Šípka so značkou „Up“ na vežičke na výškové prestavovanie a šípka so značkou „R“ na vežičke na stranové prestavovanie označujú smer otáčania na presunutie bodu zásahu nahor („Up“) alebo doprava („R“).

6.1 Vynulovanie K16i a K18i

Hneď po zosúladení puškohľadu so zbraňou, môžete vykonať presné nastavenie nulového bodu. Na tento účel postupujte podľa nasledujúcich krokov:

1. Pevne pridržte príslušné prestavovacie koliesko prstami
2. Použite mincu alebo prázdnu nábojnicu a odťahajte upínaciu skrutku (1) proti smeru pohybu hodinových ručičiek

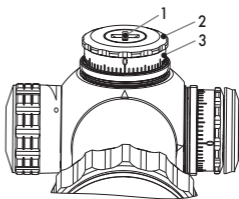

Ilustračný obrázok

3. Upínaciu skrutku uvoľňujte iba dovtedy, kým sa nebude dať prstenec s indexom (3) otáčať voľne a bez cvakania
4. Následne otočte prstenec s indexom (3) s 0 k indexovej značke na puškohľade
5. Pevne držte prstenec s indexom (3) a prestavovacie koliesko (2) spolu a opäť dotiahnite upínaciu skrutku v smere pohybu hodinových ručičiek. Kvôli eliminovaniu chýb pri presnom nastavovaní venujte, prosím, veľkú pozornosť tomu, aby počas fixovania nedošlo k žiadnemu neúmyselnému pootočeniu (bolo by počuteľné cvaknutie)
6. Váš puškohľad je teraz presne nastavený na bod nastreľovania alebo „vynulovaný“

! Pozor – prosím, nepoužívajte veľké mechanické sily pri nastavovaní na prestavovacích vežičkách!

6.2 Vynulovanie výškového prestavovania K312i, K318i, K525i, K624i a K1050 MOAK

Pomocou dodávaného kľúča na vnútorný šesťhran uvoľníte obidve upevňovacie skrutky o cca 1–3 otáčky (pozor – skrutky nevytočte úplne) na

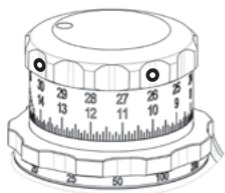

Ilustračný obrázok

vežičke na výškové prestavovanie, až kým nezískate voľne pohyblivý otočný gombík bez cvakania. Následne otáčajte vežičku smerom nadol, až po koniec mechanického prestavovania (dorazu). Ten bude cca

3 alebo 4 cvaknutia pod nulovou značkou na stupnici s indexom. Potom otáčajte otočný gombík s nulovou značkou až k nulovému indikátoru na kryte puškohľadu. Podržte otočný gombík presne v tejto pozícii a opäť dotiahnite obidve skrutky dodávaným kľúčom na vnútorný šesťhran (maximálne 1 Nm/8 in lbs). Vaše výškové prestavovanie je tým nastavené presne na nulu alebo „vynulované“.

Mechanický nulový bod (doraz) sa nachádza 3 alebo 4 cvaknutia pod nulovým indikátorom. Táto vlastnosť umožňuje rýchle a intuitívne nájdenie nulového indikátora (napríklad pri zlom svetle) a presné prispôsobenie špeciálnym podmienkam (ako sú napríklad vysoké teploty alebo bližšie umiestnené ciele).

! Pozor – prosím, nepoužívajte veľké mechanické sily pri nastavovaní na prestavovacích vežičkách!

6.2a Vynulovanie stranového prestavovania K312i, K318i, K525i, K624i a K1050 MOAK

Na vynulovanie stranového prestavovania na želaný bod nastrelenia, uvoľnite dodávaným kľúčom na vnútorný šesťhran obidve upevňovacie skrutky o cca 1–3 otáčky (pozor – skrutky nevytočte úplne) a otočte vežičku s nulovou značkou až k nulovému indikátoru na kryte puškohľadu. Podržte otočný gombík presne v tejto pozícii a opäť dotiahnite obidve skrutky dodávaným kľúčom na vnútorný šesťhran (maximálne 1 Nm/8 in lbs). Vaše stranové prestavovanie je tým nastavené presne na nulu alebo „vynulované“.

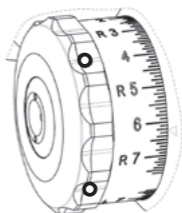

Ilustračný obrázok

! Pozor – prosím, nepoužívajte veľké mechanické sily pri nastavovaní na prestavovacích vežičkách!

SK

6.2b Obnovenie výrobného nastavenia (úplná prestavovacia dráha výškovej elevácie) K312i, K318i, K525i, K624i a K1050 MOAK

1. Otáčajte vežičku na výškové prestavovanie (5) smerom nahor, až kým nedosiahnete mechanický doraz.
2. Dodávaným kľúčom na vnútorný šesťhran uvoľnite obidve upevňovacie skrutky o cca 1–3 otáčky (pozor – skrutky nevytočte úplne) na vežičke na výškové prestavovanie,

až kým nezískate voľne pohyblivý otočný gombík bez cvakania.

3. Následne otáčajte vežičku na výškové prestavovanie smerom nahor, až po koniec mechanického prestavovania (dorazu).
4. Opäť dotiahnite obidve skrutky dodávaným kľúčom na vnútorný šesťhran (maximálne 1 Nm/8 in lbs).
5. Otáčajte vežičku na výškové prestavovanie smerom nadol, až po koniec mechanického prestavovania (dorazu).
6. Dodávaným kľúčom na vnútorný šesťhran uvoľnite obidve upevňovacie skrutky o cca 1–3 otáčky (pozor – skrutky nevytočte úplne) na vežičke na výškové prestavovanie, až kým nezískate voľne pohyblivý otočný gombík bez cvakania.
7. Následne otáčajte vežičku na výškové prestavovanie smerom nadol, až po koniec mechanického prestavovania (dorazu).
8. Opäť dotiahnite obidve skrutky dodávaným kľúčom na vnútorný šesťhran (maximálne 1 Nm/8 in lbs).
9. Týmto ste deaktivovali funkciu zero stop a máte k dispozícii opäť celú prestavovaciu dráhu.

UPOZORNENIE: Mechanický doraz sa nachádza 3 alebo 4 cvaknutia pod nulou. Táto funkcia umožňuje individuálne prispôsobenia pre špeciálne podmienky, ako sú napríklad zvýšené vonkajšie teploty alebo bližšie umiestnené ciele.



Pozor – prosím, nepoužívajte veľké mechanické sily pri nastavovaní na prestavovacích vežičkách!

6.3 Vynulovanie výškového prestavovania K1050/K1050i FT

Dodávaným kľúčom na vnútorný šesťhran uvoľnite obidve upevňovacie skrutky o cca 1–3 otáčky (pozor – skrutky nevytočte úplne) na vežičke na výškové prestavovanie, až kým nezískate voľne pohyblivý otočný gombík bez cvakania.

Následne otáčajte vežičku s nulovou značkou smerom nadol, až po nulový indikátor na kryte puškohľadu. Podržte otočný gombík presne v tejto pozícii a opäť dotiahnite obidve skrutky dodávaným kľúčom na vnútorný šesťhran (maximálne 1 Nm/8 in lbs). Vaše výškové prestavovanie je tým nastavené presne na nulu alebo „vynulované“.

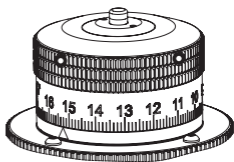

Ilustračný obrázok

! Pozor – prosím, nepoužívajte veľké mechanické sily pri nastavovaní na prestavovacích vežičkách!

6.3a Vynulovanie stranového prestavovania K1050/K1050i FT

Na vynulovanie stranového prestavovania na želaný bod nastrelenia, uvoľníte dodávaným kľúčom na vnútorný šesťhran obidve upevňovacie skrutky o cca 1–3 otáčky (pozor – skrutky nevytočíte úplne) a potom otočíte vežičku s nulovou značkou až k nulovému indikátoru na kryte puškohľadu. Podržte otočný gombík presne v tejto pozícii a opäť dotiahnite obidve skrutky dodávaným kľúčom na vnútorný šesťhran (maximálne 1 Nm/8 in lbs). Vaše stranové prestavovanie je tým nastavené presne na nulu alebo „vynulované“.

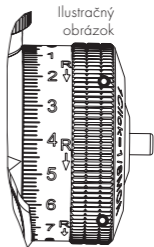

SK

! Pozor – prosím, nepoužívajte veľké mechanické sily pri nastavovaní na prestavovacích vežičkách!

7 NASTAVENIE VÝŠKOVÉHO A STRANOVÉHO PRESTAVENIA

Puškohľady značky KAHLES je možné prestavovať výškovo a stranovo. Pri type K4i je to možné len pomocou mince alebo nábojnice. Aktivovaním otočného kolieska je možné zacítiť mechanické cvaknutie a súčasne je možné počuť akustické cvaknutie. Každé jednotlivé cvaknutie presunie bod zásahu do príslušného alebo do opačného smeru, ktoré sú vyobrazené alebo vygravírované na vežičkách.

! Pozor – prosím, nepoužívajte veľké mechanické sily pri nastavovaní na prestavovacích vežičkách!

8 INDIKÁTOR PIN NA URČENIE OTÁČANIA

Dvojitá otáčacia vežička

Na vežičke na výškové prestavovanie sú uvedené dve rôzne číselné stupnice (X), aby ste si mohli presne vybrať

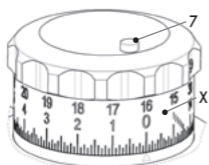

Ilustračný obrázok

možnosti prestavovania. Ak indikátor Pin (7) nevyčnieva nad kryt vežičky a lícuje s krytom, je funkčná a aktívna dolná číselná stupnica (prvá úroveň otáčania). Ak indikátor Pin vyčnieva nad kryt vežičky (cca 2 mm), používa sa

horná číselná stupnica (druhá úroveň otáčania).

SK Pri type K318i je zdvihnutie prvku Pin graficky znázornené stúpajúcim stĺpikom.

Trojité otáčacia vežička

Na vežičke na výškové prestavovanie sú uvedené tri rôzne číselné stupnice (X), aby ste si mohli presne vybrať možnosti prestavovania. Ak indikátor Pin (7) nevyčnieva nad kryt vežičky a lícuje s krytom, je funkčná a aktívna dolná číselná stupnica (prvá úroveň otáčania). Ak indikátor Pin vyčnieva nad kryt vežičky cca 1 mm (červená farba), používa sa

stredná číselná stupnica (druhá úroveň otáčania). Ak indikátor Pin vyčnieva nad kryt vežičky cca 2 mm (biela a červená farba), používa sa najvrchnejšia číselná stupnica (tretia úroveň otáčania).

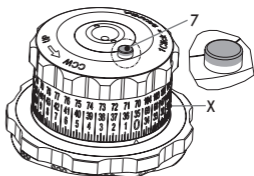

Ilustračný obrázok

9 OCHRANA PROTI PRETOČENIU „TWIST GUARD“

Typy K318i a K525i disponujú inovačnou a patentovanou ochranou proti pretočeniu stranového prestavovania „Twist Guard“. Tá pomocou voľne rotujúceho krycieho kotúča zabraňuje neúmyselnému prestaveniu príslušného stranového nastavovania.



Ilustračný obrázok

10 OBSLUHA OSVETLENIA ZÁMERNEJ OSNOVY

Mnoho puškohľadov KAHLES je vybavených svetelnou zámernou osnovou. Na zapnutie osvetlenia zámernej osnovy otáčajte otočný gombík osvetlenia v smere pohybu hodinových ručičiek. Intenzita osvetlenia bude silnejšia alebo slabšia, čím viac alebo menej budete otáčať otočným gombíkom osvetlenia v smere alebo proti smeru pohybu hodinových ručičiek. Osvetlenie zámernej osnovy sa vypne vtedy, keď otočíte otočný gombík proti smeru pohybu hodinových ručičiek až k mechanickému dorazu, alebo k značke 0 na kryte.

SK

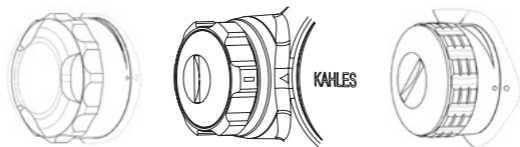

V závislosti od modelu (obrázky znázorňujú v smere zľava doprava typy: K318i, K4i a K16i)

Všetky naše modely s označením K majú integrovanú funkciu automatického vypnutia. Ak sa nevykoná žiadna úprava jasu počas 2 hodín, osvetlenie zámernej osnovy sa automaticky vypne. Na opätovné aktivovanie osvetlenia zámernej osnovy po automatickom vypnutí, musíte otočiť otočný gombík pre osvetlenie na pozíciu „vypnutia“ a následne opäť zapnúť osvetlenie zámernej osnovy. Na čo najlepšie zabránenie vybíjaniu batérie vždy vypnite osvetlenie zámernej osnovy vtedy, keď sa nepoužíva.

10.1 Funkcia MAX LIGHT K18i

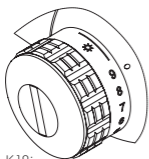

K18i

Osvetlenie zámernej osnovy pri modeli K18i je vybavené doplnkovou funkciou MAX LIGHT, ktorá poskytuje potrebnú intenzitu osvetlenia aj pri extrémnom protisvetle. Na dosiahnutie jasnejšieho osvetlenia zámernej osnovy pri funkcii MAX LIGHT sa používa veľmi vysoké napätie batérie, čo znižuje jej životnosť.

11 VÝMENA BATÉRIE

Batéria je integrovaná v kryte nastavovania osvetlenia.

Na výmenu batérie postupujte takto:

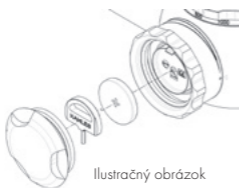

1. Vypnite osvetlenie zámernej osnovy
2. Prosím odskrutkujte vrchný kryt batérie (v závislosti od modelu rukou alebo mincou), proti smeru pohybu hodinových ručičiek
3. Odstráňte starú batériu
4. Pri vložení novej batérie bezpodmienečne dbajte na to, aby smerovala strana označená znamienkom „+“ nahor (pri pohľade zhora).

5. Zložte vrchný kryt batérie a následne ho zatočte v smere pohybu hodinových ručičiek.

Pozor! Používajte výlučne batérie typu CR 2032. Pri type K16i a K18i je v ochrannom kryte stranového prestavovania integrovaná náhradná batéria.

Likvidácia starej batérie

Batérie sa nesmú vyhadzovať do odpadu z domácnosti, ale máte zákonnú povinnosť odovzdania použitých batérií do systému spätného odberu. Batérie môžete po použití bezplatne odovzdať v zariadeniach nachádzajúcich sa vo vašej bezprostrednej blízkosti (napríklad v obchode alebo na komunálnych zberných miestach). Batérie sú označené symbolom prečiarknutej nádoby na odpad, ako aj chemickým symbolom škodlivej látky, konkrétne „Cd“ pre kadmium, „Hg“ pre ortuť a „Pb“ pre olovo. Prosím pomôžte chrániť našu prírodu a životné prostredie pred zafarženiami, ktoré poškodzujú životné prostredie.



12 NÁSTROJ VO VÝBAVE PRI TYPE K318i A K525i

Vo vrchnom kryte batérie pri type K318i a K525i je umiestnený kľúč na vnútorný šesťhran od firmy KAHLES. Pomocou neho sa dajú ovládať skrutky vo vežičke pre výškové a stranové prestavovanie.

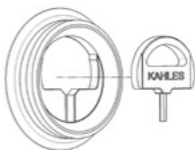

Ilustračný obrázok

SK

13 MONTÁŽ THROW LEVER K18i

S modelom K18i sú dodávané krátka a dlhá páčka pre rýchlu zmenu zväčšenia Throw Lever. Tieto je možné podľa

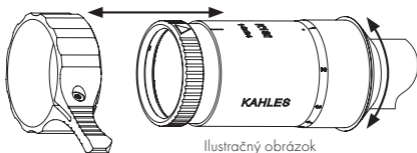

Ilustračný obrázok

potreby mení pomocou dodaného kľúča Torx alebo plynulo nastaví ich polohu. Uvoľníte pomocou kľúča Torx skrutku na páčke Throw Lever natoľko, aby bolo možné sňať ho z modulu okuláru. Druhý Throw Lever nasuňte cez modul okuláru a dotiahnite skrutku v požadovanej polohe. Dotiahnutie skrutky by malo byť vykonané silou ruky.

14 VYČISTENIE

Všetky prvky a povrchy našich výrobkov sme vyvinuli tak, aby bola starostlivosť o ne jednoduchá a ľahká.

Čistenie šošoviek

Vďaka špeciálnej vrstve firmy KAHLES na vonkajších povrchoch, je čistenie šošoviek objektívov a okulárov podstatne zjednodušené. Na zaručenie trvalej optickej kvality šošoviek by ste mali sklenené plochy udržiavať vždy zbavené nečistoty, oleja a tuku. Na vyčistenie najskôr odstráňte hrubšie častice, s použitím štetca na optické prístroje. Na nasledujúce dôkladné čistenie odporúčame používať výlučne dodávanú čistiacu utierku od firmy *KAHLES.

Čistenie kovov

Na čistenie kovových častí a krytu vám odporúčame používať mäkkú, čistú čistiacu utierku.

* Firmou KAHLES dodávaná utierka na čistenie šošoviek sa má používať výlučne na čistenie citlivých šošoviek a okulárov. Prosím udržiavajte utierku z mikrovlákien vždy čistú, pretože čiastočky nečistôt môžu poškodiť povrch šošoviek. Ak by bola čistiaca utierka znečistená, je možné ju vyprať vo vlažnom kúpeli z mydla a vody a následne nechať vysušiť na vzduchu. Na čistenie sklenených plôch používajte, prosím, výlučne našu utierku na čistenie šošoviek KAHLES alebo špeciálne utierky na čistenie optických prístrojov.

15 ULOŽENIE, SKLADOVANIE

Váš puškohľad odporúčame skladovať na suchom a tmavom mieste. Ak by bol puškohľad mokrý alebo vlhký, musí sa pred uložením vysušiť.

16 OSVEDČENIE O ZHODE

Prístroje sú v zhode so EU-smernicami 2011/65/EU, 2012/19/EU a 2014/30/EU.





Navštívte nás aj na našej internetovej stránke

Všetky údaje sú typickými hodnotami. Zmeny vo vyhotovení a dodávke, ako aj právo na tlačové chyby sú vyhradené.

KAHLES Gesellschaft m.b.H.

Danfoss-Straße 5 | 2353 Guntramsdorf, Austria

T +43 2236 520 20 0 | E info@kahles.at | kahles.at