



K A H L E S

INSTRUKCJA OBSŁUGI

**K4i | K16i | K18i | K312i | K318i
K525i | K624i | K1050 | K1050i FT**



DROGA KLIENTKO, DROGI KLIENCIE!

Serdecznie gratulujemy i bardzo dziękujemy, iż zdecydowałaś/zdecydowałeś się nabyć lunetę celowniczą KAHLES!

Zanim użyjesz jej po raz pierwszy, prosimy o przeczytanie niniejszej instrukcji użytkowania.

Wszelkie dane techniczne i szczegółowe wymiary krzyża celowniczego dla produktów KAHLES K znajdziesz online na stronie www.kahles.at.

PL

Gdybyś miał dalsze pytania dotyczące produktu, skontaktuj się proszę z autoryzowanym przedstawicielem KAHLES lub z rusznikarzem, albo zwróć się bezpośrednio do naszego działu pomocy.

Życzymy Ci zadowolenia z Twojej nowej optyki KAHLES!

Twój zespół KAHLES

1 PRZEGLĄD ELEMENTÓW OBSŁUGI I OPCJI USTAWIEŃ	4
2 MONTAŻ I WSKAZÓWKI UŻYTKOWE	4
3 INFORMACJE DOTYCZĄCE BEZPIECZEŃSTWA	5
4 CENTROWANIE MECHANICZNE	5
5 KOREKTA DIOPTRII, USTAWIANIE OSTROŚCI, POWIĘKSZENIE I USTAWIENIE PARALAKSY	6
6 USTAWIANIE PUNKTU ZEROWEGO REGULACJI	7
6.1 Zerowanie K16i i K18i	7
6.2 Zerowanie regulacji pionowej K312i, K318i, K525i, K624i oraz K1050 MOAK	8
6.2a Zerowanie regulacji poziomej K312i, K318i, K525i, K624i oraz K1050 MOAK	9
6.2b Przywracanie ustawień fabrycznych dla K312i, K318i, K525i, K624i oraz K1050 MOAK	9
6.3 Zerowanie regulacji pionowej w K1050/K1050i FT	10
6.3a Zerowanie regulacji poziomej w K1050/K1050i FT	11
7 USTAWIANIE REGULACJI PIONOWEJ I POZIOMEJ	11
8 WSKAŹNIK FUNKCJI OBROTU POKRĘTŁA	12
9 ZABEZPIECZENIE PRZED PRZESTAWIENIEM „TWIST GUARD”	13
10 OBSŁUGA PODŚWIETLENIA KRZYŻA CELOWNICZEGO	13
10.1 Funkcja MAX LIGHT K18i	14
11 WYMIANA BATERII	14
12 DOŁĄCZONE NARZĘDZIA DLA K318i ORAZ K525i	15
13 MONTAŻ THROW LEVER K18i	15
14 CZYSZCZENIE	16
15 PRZECHOWYWANIE	17
16 ZGODNOŚĆ	17

1 PRZEGLĄD ELEMENTÓW OBSŁUGI I OPCJI USTAWIEŃ

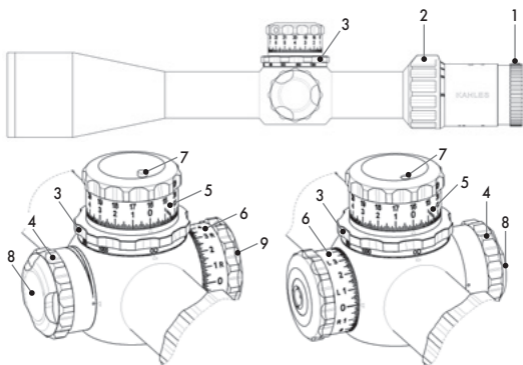

W zależności od modelu

- | | |
|---|---|
| 1 – korekta dioptrii | 5 – wieżyczka regulacji pionowej |
| 2 – pierścień regulacji powiększenia | 6 – wieżyczka regulacji poziomej |
| 3 – pokrętło regulacji paralaksy | 7 – wskaźnik funkcji obrotu |
| 4 – wieżyczka regulacji podświetlenia/pokrętło podświetlenia krzyża celowniczego | 8 – pokrywa gniazda baterii |
| | 9 – zabezpieczenie przed przestawieniem regulacji bocznej „Twist Guard” w modelach K318i i K525i |

2 MONTAŻ I WSKAZÓWKI UŻYTKOWE

PL Lunety celownicze KAHLES są wodoszczelne i mają wytrzymałą konstrukcję. Mimo tego zalecamy, by chronić lunetę celowniczą przed wpływem czynników zewnętrznych i uderzeniami. Należy zwrócić uwagę przede wszystkim na staranne obchodzenie się z przyrządami do regulacji, soczewkami i okularami.

W celu zapewnienia kompatybilności lunety z bronią oraz prawidłowego działania, prosimy powierzyć montaż lunety kompetentnemu rusznikarzowi.

Przed użyciem lunety prosimy o przeczytanie naszych informacji dotyczących bezpieczeństwa.

3 INFORMACJE DOTYCZĄCE BEZPIECZEŃSTWA

- Aby wykluczyć uszkodzenie oczu, należy koniecznie unikać bezpośredniego patrzenia przez lunetę w słońce lub jasne źródła światła.
- Prosimy zabezpieczyć swoją lunetę w razie nieużywania przed intensywnym promieniowaniem słonecznym i przechowywać ją w suchym miejscu.
- Należy zwrócić uwagę na podaną minimalną odległość oka od lunety.
- Naprawy mogą być przeprowadzone wyłącznie przez firmę KAHLES, w przeciwnym razie wygasają wszelkie prawa gwarancyjne.
- Luneta powinna być zamontowana przez profesjonalnego rusznikarza lub osobę będącą ekspertem w zakresie montażu.
- Aby uniknąć jakichkolwiek uszkodzeń, śruby zastosowanego montażu lunety wolno dociągać maks. z siłą 240 Ncm/21 in lbs.
- Prosimy koniecznie pamiętać o tym, aby sprawdzić, czy broń jest rozładowana, zanim przeprowadzane będą ustawienia na zamontowanej lunecie.

4 CENTROWANIE MECHANICZNE

W stanie fabrycznym zamontowany krzyż celowniczy wycentrowany jest mechanicznie (pozycja środkowa). Gdybyś jednak chciał go przestawić, postępuj w poniższy sposób:

1. Obróć pokrętło regulacji pionowej lub poziomej w jednym kierunku aż do końca zakresu regulacji mechanicznej (ogranicznika).
2. Obróć teraz pokrętło nastawcze w przeciwnym kierunku, licząc przy tym łączną ilość kliknięć do końca zakresu regulacji mechanicznej (ogranicznika).
3. Ilość kliknięć podzielona na połowę odpowiada dokładnie środkowemu ustawieniu krzyża celowniczego.

4. Powtórz tę czynność również dla drugiej wieżyczki regulacyjnej, aby uzyskać kompletne wycentrowanie (w pionie i w poziomie).

! Uwaga – nie stosuj dużej siły mechanicznej przy ustawianiu wieżyczek regulacyjnych!

5 KOREKTA DIOPTRII, USTAWIANIE OSTROŚCI, POWIĘKSZENIE I USTAWIENIE PARALAKSY

- Dzięki wbudowanej korekcie dioptrii dostosujesz ostrość obrazu do swojego oka. W tym celu obracaj pierścień nastawczy korekty dioptrii (1) w kierunku $+/-$ (w lewo/prawo), dopóki nie będzie widoczny całkowicie ostry krzyż celowniczy.
- Obracając pierścień regulacji powiększenia (2), zmienisz powiększenie. Obracanie w prawą stronę powoduje mniejsze, w lewą stronę większe powiększenie.
- Obracaj pokrętło regulacji paralaksy (3), dopóki nie uzyskasz ostrego obrazu. Optymalne ustawienie zostanie uzyskane wówczas, gdy krzyż celowniczy i obraz nie poruszają się względem siebie, gdy zmieniasz pozycję oka w stosunku do okularu. Aby uzyskać jak najdokładniejsze ustawienie, zalecamy użyć do tego celu maksymalnego powiększenia lunety.



Ilustracja przykładowa

6 USTAWIANIE PUNKTU ZEROWEGO REGULACJI

Aby zapewnić prawidłowe działanie, zalecamy profesjonalny montaż lunety przez rusznikarza lub osobę będącą ekspertem w zakresie montażu. Uwaga – aby uniknąć jakichkolwiek uszkodzeń, śruby zastosowanego montażu lunety wolno dociągać maks. z siłą 240 Ncm/21 in lbs!

Po fachowym zamontowaniu i wstępnej regulacji lunety przez rusznikarza, można ją przystrzelić. Przy przystrzeliwaniu lunety na stanowisku strzeleckim można ustalić żądaną pozycję skupienia przestrzelin i odległość strzału poprzez obracanie pokręteł regulacji pionowej i poziomej. Korekta regulacji odpowiadająca pojedynczemu kliknięciu na odcinku 100 m oraz kierunek korekty wygrawerowane są na wieżyczkach regulacji pionowej i poziomej.

Po ustaleniu preferowanego punktu skupienia przestrzelin, można następnie ustawić regulację pionową i poziomą na tę wartość lub wyzerować ją. Strzałka z opisem „Up” na wieżyczce regulacji pionowej oraz strzałka z napisem „R” na wieżyczce regulacji poziomej oznaczają kierunek obrotu w celu przesunięcia punktu skupienia przestrzelin w górę („Up”) lub w prawo („R”).

6.1 Zerowanie K16i i K18i

Po dostosowaniu lunety do broni można przeprowadzić ustawienie punktu zerowego. W tym celu należy postępować w poniższy sposób:

1. Przytrzymaj palcami dane pokrętko regulacyjne
2. Użyj monety lub pustej łuski i odkręć śrubę zaciskową (1) przeciwnie do ruchu wskazówek zegara
3. Śrubę zaciskową luzuj tylko na tyle, aby pierścień indeksowy (3) obracał się swobodnie i bez klikania

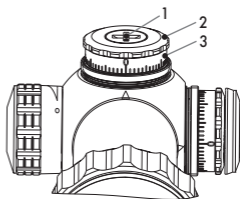

Ilustracja przykładowa

4. Następnie obróć pierścień indeksowy (3) cyfrą 0 na oznaczenie indeksu na lunecie
5. Przytrzymaj razem pierścień indeksowy (3) i pokrętko regulacyjne (2) i dociągnij z powrotem śrubę zaciskową zgodnie z ruchem wskazówek zegara. Aby uniknąć błędów regulacji, prosimy zwrócić szczególną uwagę na to, aby podczas blokowania nie doszło do niepożądanego obrócenia (słyszalne kliknięcie)
6. Luneta jest teraz wyregulowana na nowy punkt skupienia przestrzelin czy też „wyzerowana”

! Uwaga – nie stosuj dużej siły mechanicznej przy ustawianiu wieżyczek regulacyjnych!

6.2 Zerowanie regulacji pionowej K312i, K318i, K525i, K624i oraz K1050 MOAK

Za pomocą dołączonego klucza imbusowego poluzuj śruby mocujące o ok. 1–3 obroty (uwaga – nie wykręcaj całkowicie śrub) na wieżyczce regulacji pionowej tak, aby

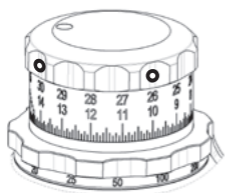

uzyskać możliwość swobodnego obracania pokrętki bez klikania. Następnie obróć wieżyczkę w dół do końca zakresu regulacji mechanicznej (ogranicznika). Będzie się ona znajdować około 3 lub 4 kliknięć poniżej oznaczenia zerowego

PL Ilustracja przykładowa

na skali indeksowej. Teraz obróć pokrętko oznaczeniem zera na wskaźnik zerowy na obudowie lunety. Przytrzymaj pokrętko dokładnie w tej pozycji i z powrotem dociągnij obie śruby za pomocą dołączonego klucza imbusowego (maksymalnie 1 Nm/8 in lbs). Regulacja pionowa została w ten sposób „wyzerowana”.

Mechaniczny punkt zerowy (ogranicznik) znajduje się 3 lub 4 kliknięcia poniżej wskaźnika zerowego. Ta cecha umożliwia szybkie i intuicyjne odnalezienie wskaźnika zerowego

(np. przy słabych warunkach oświetleniowych) oraz dokładne dostosowanie do szczególnych warunków (na przykład wysokie temperatury czy bliżej położone cele).

! Uwaga – nie stosuj dużej siły mechanicznej przy ustawianiu wieżyczek regulacyjnych!

6.2a Zerowanie regulacji poziomej K312i, K318i, K525i, K624i oraz K1050 MOAK

Aby wyzerować regulację poziomą na żądany punkt skupienia przestrzelin, poluzuj za pomocą dołączonego klucza imbusowego obie śruby mocujące o ok. 1–3 obroty (uwaga – nie wykręcaj całkowicie śrub), a następnie obróć wieżyczkę oznaczeniem zera na wskaźnik zerowy na obudowie lunety. Przytrzymaj pokrętko dokładnie w tej pozycji i z powrotem dociągnij obie śruby za pomocą dołączonego klucza imbusowego (maksymalnie 1 Nm/8 in lbs). Regulacja pozioma została w ten sposób „wyzerowana”.

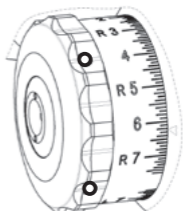

Ilustracja przykładowa

! Uwaga – nie stosuj dużej siły mechanicznej przy ustawianiu wieżyczek regulacyjnych!

6.2b Przywracanie ustawień fabrycznych (pełny zakres regulacji pionowej) dla K312i, K318i, K525i, K624i oraz K1050 MOAK

1. Obróć wieżyczkę regulacji pionowej (5) w górę, aż do ogranicznika mechanicznego.
2. Za pomocą dołączonego klucza imbusowego poluzuj śruby mocujące o ok. 1–3 obroty (uwaga – nie wykręcaj całkowicie śrub) na wieżyczce regulacji pionowej tak, aby uzyskać możliwość swobodnego obracania pokrętła bez klikania.

3. Następnie obróć wieżyczkę regulacji pionowej w górę do końca zakresu regulacji mechanicznej (ogranicznika).
4. Z powrotem dociągnij obie śruby za pomocą dołączanego klucza imbusowego (maksymalnie 1 Nm/8 in lbs).
5. Obróć wieżyczkę regulacji pionowej w dół do końca zakresu regulacji mechanicznej (ogranicznika).
6. Za pomocą dołączonego klucza imbusowego poluzuj śruby mocujące o ok. 1–3 obroty (uwaga – nie wykręcaj całkowicie śrub) na wieżyczce regulacji pionowej tak, aby uzyskać możliwość swobodnego obracania pokrętła bez klikania.
7. Następnie obróć wieżyczkę regulacji pionowej w dół do końca zakresu regulacji mechanicznej (ogranicznika).
8. Z powrotem dociągnij obie śruby za pomocą dołączanego klucza imbusowego (maksymalnie 1 Nm/8 in lbs).
9. W ten sposób zlikwidowałeś funkcję zero stop i z powrotem dostępny jest pełny zakres regulacji.

WSKAZÓWKA: Ogranicznik mechaniczny znajduje się około 3, 4 kliknięć poniżej zera. Ta funkcja umożliwi indywidualne dostosowanie do szczególnych warunków, jak na przykład podwyższone temperatury zewnętrzne czy bliżej położone cele.

PL



Uwaga – nie stosuj dużej siły mechanicznej przy ustawianiu wieżyczek regulacyjnych!

6.3 Zerowanie regulacji pionowej w K1050/K1050i FT

Za pomocą dołączonego klucza imbusowego poluzuj śruby mocujące o ok. 1–3 obroty (uwaga – nie wykręcaj całkowicie śrub) na wieżyczce regulacji pionowej tak, aby uzyskać możliwość swobodnego obracania pokrętła bez klikania. Następnie obróć wieżyczkę oznaczeniem zera w dół na wskaźnik zerowy na obudowie lunety. Przytrzymaj

pokrętko dokładnie w tej pozycji i z powrotem dociągnij obie śruby za pomocą dołączonego klucza imbusowego (maksymalnie 1 Nm/8 in lbs). Regulacja pionowa została w ten sposób „wyzerowana”.

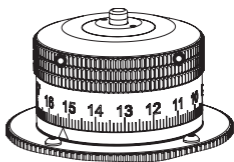

Ilustracja przykładowa

! Uwaga – nie stosuj dużej siły mechanicznej przy ustawianiu wieżyczek regulacyjnych!

6.3a Zerowanie regulacji poziomej w K1050/K1050i FT

Aby wyzerować regulację poziomą na żądany punkt skupienia przestrzelin, poluzuj za pomocą dołączonego klucza imbusowego obie śruby mocujące o ok. 1–3 obroty (uwaga – nie wykręcaj całkowicie śrub), a następnie obróć wieżyczkę oznaczeniem zera na wskaźnik zerowy na obudowie lunety. Przytrzymaj pokrętko dokładnie w tej pozycji i z powrotem dociągnij obie śruby za pomocą dołączonego klucza imbusowego (maksymalnie 1 Nm/8 in lbs). Regulacja pozioma została w ten sposób „wyzerowana”.

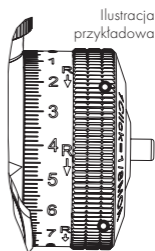

Ilustracja przykładowa

! Uwaga – nie stosuj dużej siły mechanicznej przy ustawianiu wieżyczek regulacyjnych!

7 USTAWIANIE REGULACJI PIONOWEJ I POZIOMEJ

Lunety KAHLES mają regulację pionową i poziomą. W przypadku K4i regulacja jest możliwa tylko przy użyciu monety lub łuski. Przy obracaniu pokrętkła wyczuwalne jest mechaniczne kliknięcie i równocześnie słychać jego dźwięk.

Każde pojedyncze kliknięcie przesuwa punkt skupienia trafień w odpowiednim kierunku, który jest odwzorowany czy też wygrawerowany na wieżyczkach.

! Uwaga – nie stosuj dużej siły mechanicznej przy ustawianiu wieżyczek regulacyjnych!

8 WSKAŹNIK FUNKCJI OBROTU POKRĘTŁA

Podwójna wieżyczka obrotowa

Na wieżyczce regulacji pionowej umieszczone są dwie różne skale liczbowe (X), aby móc precyzyjnie wybrać opcje regulacji. Jeśli wskaźnik funkcji obrotu pokręćła (7) nie wystaje ponad obudowę wieżyczki i kończy się równo z nią, wówczas używana jest dolna skala liczbowo (pierwszy poziom obrotu). Jeśli wskaźnik funkcji obrotu pokręćła wystaje ponad obudowę wieżyczki (około 2 mm), wówczas używana jest górna skala liczbowo (drugi poziom obrotu).

W lunecie K318i unoszenie wskaźnika wyświetlane jest w formie graficznej w postaci rosnącego słupka.

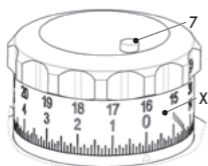

Ilustracja przykładowa

Potrójna wieżyczka obrotowa

Na wieżyczce regulacji pionowej umieszczone są trzy różne skale liczbowe (X), aby móc precyzyjnie wybrać opcje regulacji. Jeśli wskaźnik funkcji obrotu pokręćła (7) nie wystaje ponad obudowę wieżyczki i kończy się równo z nią, wówczas używana jest dolna skala liczbowo (pierwszy poziom obrotu). Jeśli wskaźnik funkcji obrotu pokręćła wystaje ponad obudowę wieżyczki na ok. 1 mm (czerwony), wówczas używana jest środkowa skala liczo-

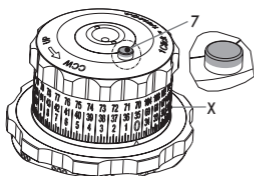

Ilustracja przykładowa

bowa (drugi poziom obrotu). Jeśli wskaźnik funkcji obrotu pokręta wystaje ponad obudowę wieżyczki na ok. 2 mm (biały lub czerwony), wówczas używana jest najwyżej położona skala liczbowa (trzeci poziom obrotu).

9 ZABEZPIECZENIE PRZED PRZESTAWIENIEM „TWIST GUARD”

Lunety K318i oraz K525i wyposażone są w innowacyjne i opatentowane zabezpieczenie przed przestawieniem regulacji poziomej „Twist Guard”. Dzięki swobodnie obracającej się osłonie zapobiega ono niezamierzonemu przestawieniu regulacji poziomej.

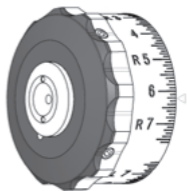

Ilustracja przykładowa

10 OBSŁUGA PODŚWIETLENIA KRZYŻA CELOWNICZEGO

Wiele lunet KAHLES wyposażonych jest w podświetlany krzyż celowniczy. Aby włączyć podświetlenie krzyża celowniczego, obróć pokrętko podświetlenia zgodnie z ruchem wskazówek zegara. Intensywność oświetlenia będzie zwiększać się lub zmniejszać, gdy będziesz obracał pokrętko podświetlenia zgodnym z ruchem wskazówek zegara lub odwrotnie. Podświetlenie krzyża celowniczego zostanie wyłączone, gdy obrócisz pokrętko przeciwnie do ruchu wskazówek zegara do ogranicznika mechanicznego lub też do oznaczenia 0 na obudowie.

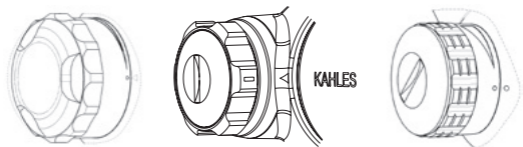

W zależności od modelu (ilustracje przedstawiają od lewej do prawej: K318i, K4i i K16i)

Wszystkie nasze modele K wyposażone są w funkcję automatycznego wyłączenia. Jeśli regulacja jasności nie odbędzie się w ciągu 2 godzin, podświetlenie krzyża zostanie automatycznie wyłączone. Aby z powrotem uaktywnić podświetlenie krzyża po automatycznym wyłączeniu, należy obrócić pokrętło podświetlenia w pozycję „wył.”, a następnie włączyć z powrotem podświetlenie krzyża. Aby w miarę możliwości zapobiec wyczerpywaniu baterii, należy zawsze wyłączać podświetlenie krzyża celowniczego, gdy nie jest używane.

10.1 Funkcja MAX LIGHT K18i

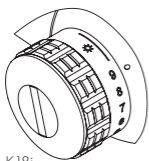

K18i

Podświetlenie krzyża K18i oferuje dodatkową funkcję „MAX LIGHT”, która gwarantuje doskonałą widoczność znaku celowniczego nawet przy silnym słońcu. Funkcja „MAX LIGHT” wymaga większego poboru napięcia, dlatego skraca czas funkcjonowania baterii.

11 WYMIANA BATERII

Bateria zamontowana jest w pokrywie regulacji podświetlenia.

Aby wymienić baterię, należy postępować w poniższy sposób:



Ilustracja przykładowa

1. Wyłącz podświetlenie krzyża celowniczego
2. Odkręć pokrywę baterii (w zależności od modelu ręcznie lub za pomocą monety) przeciwnie do ruchu wskazówek zegara
3. Wyjmij zużytą baterię

4. Włóż nową baterię, uważając koniecznie na to, aby strona oznaczona symbolem „+” skierowana była w górę (patrząc z góry).
5. Włóż pokrywę baterii, a następnie przykręć ją zgodnie z ruchem wskazówek zegara.

Uwaga! Stosuj wyłącznie baterie typu CR 2032.

W lunecie K16i i K18i w osłonie regulacji poziomej umieszczona jest zapasowa bateria.

Utylizacja zużytej baterii

Nie wolno wyrzucać baterii do odpadów komunalnych – jesteś zobowiązany ustawowo do zwrócenia zużytych baterii. Zużyte baterie można zwrócić bezpłatnie w pobliżu (np. w sklepie lub w punkcie zbiórki odpadów). Baterie oznaczone są przekreślonym symbolem pojemnika na śmieci oraz symbolem chemicznym substancji szkodliwej, a mianowicie „Cd” dla kadmu, „Hg” dla rtęci i „Pb” dla ołowiu. Pomóż chronić naszą naturę i środowisko przed zanieczyszczeniem przez szkodliwe czynniki.



12 DOŁĄCZONE NARZĘDZIA DLA K318i ORAZ K525i

W pokrywce baterii lunety K318i oraz K525i umieszczony jest klucz imbusowy KAHLES. Przy jego pomocy można obsługiwać śruby wieżyczki regulacji pionowej i poziomej.



PL

Ilustracja przykładowa

13 MONTAŻ THROW LEVER K18i

Do lunety K18i dołączone są dwie różne dźwignie THROW LEVER. Są łatwo wymienne, a ich pozycja na pokrętło może być dopasowana do indywidualnych preferencji. W tym celu należy poluzować śrubę typu Torx do momentu, w którym bez oporu ściągnąć można

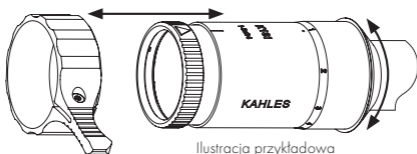

dźwignię. Następnie należy nałożyć inną dźwignię i dokręcić śrubę w żądanej pozycji. Śrubę należy dokręcać ręcznie i z wyczuciem.

14 CZYSZCZENIE

Wszystkie elementy i powierzchnie naszych produktów wykonane są tak, aby były łatwe w pielęgnacji.

Czyszczenie soczewek

Dzięki specjalnej powłoce zewnętrznej KAHLES czyszczenie soczewek obiektywu i okularu jest znacznie ułatwione. Aby zagwarantować stałą jakość optyczną soczewek, należy chronić powierzchnie szklane przed zabrudzeniami, olejem i smarem. W celu wyczyszczenia należy najpierw usunąć większe cząsteczki brudu za pomocą pędzelka do czyszczenia optyki. Następnie zalecamy gruntowne czyszczenie wyłącznie z użyciem dołączonej ściereczki do czyszczenia *KAHLES.

Czyszczenie powierzchni metalowych

PL Do czyszczenia elementów metalowych i obudowy zalecamy użycie miękkiej, czystej ściereczki do czyszczenia.

* Dołączona ściereczka do czyszczenia optyki KAHLES powinna być stosowana wyłącznie do czyszczenia wrażliwych soczewek i okularów. Utrzymuj ściereczkę z mikrowłókien zawsze w czystości, gdyż cząsteczki brudu mogą uszkodzić powierzchnię soczewek. Gdyby ściereczka do czyszczenia była zabrudzona, może zostać wyprana w ciepłym roztworze mydła i wody, a następnie

wysuszona na powietrzu. W celu wyczyszczenia powierzchni szklanych korzystaj zawsze wyłącznie ze ściereczki do czyszczenia optyki KAHLES lub specjalnej ściereczki do czyszczenia optyki.

15 PRZECHOWYWANIE

Zalecamy przechowywanie lunety w suchym i ciemnym miejscu. Gdyby luneta był mokra lub wilgotna, to przed schowaniem należy ją osuszyć.

16 ZGODNOŚĆ

Urządzenie jest zgodne z dyrektywami EU 2011/65/EU, 2012/19/EU i 2014/30/EU.





Odwiedź nas również na naszej stronie internetowej

Wszelkie dane są wartościami typowymi. Zastrzegamy sobie możliwość zmian w zakresie wykonania i dostawy oraz błędów drukarskich.

KAHLES Gesellschaft m.b.H.

Danfoss-Straße 5 | 2353 Guntramsdorf, Austria

T +43 2236 520 20 0 | E info@kahles.at | kahles.at