



**K A H L E S**

## **KEZELÉSI ÚTMUTATÓ**

**K4i | K16i | K18i | K312i | K318i  
K525i | K624i | K1050 | K1050i FT**



## **TISZTELT VÁSÁRLÓ!**

Szívből gratulálunk, és köszönjük szépen,  
hogy KAHLES céltávcsövet vásárolt!

Az első használat előtt, kérjük, olvassa végig  
figyelmesen ezt a használati útmutatót.

**Minden műszaki adat és a KAHLES K termékek  
részletes célzási lefedettségi méretei megtalálhatók  
az interneten a [www.kahles.at](http://www.kahles.at) címen.**

**H** Ha további kérdései vannak a termékkel  
kapcsolatban, akkor szíveskedjen kapcsolatba lépni  
a hivatalos KAHLES márkakereskedővel, ill.  
fegyverkészítővel, vagy forduljon közvetlenül az  
ügyfélszolgálathoz.

Kívánjuk, hogy sok örömét lelje az új KAHLES  
készülék optikájában!

A KAHLES csapata

<b>1 A KEZELŐELEMENK ÁTTEKINTÉSE ÉS BEÁLLÍTÁSI LEHETŐSÉGEK</b>	<b>4</b>
<b>2 ÖSSZESZERELÉS ÉS HASZNÁLATI TUDNIVALÓK</b>	<b>4</b>
<b>3 BIZTONSÁGI INFORMÁCIÓK</b>	<b>5</b>
<b>4 MECHANIKAI CENTÍROZÁS</b>	<b>5</b>
<b>5 DIOPTRIAKIEGYENLÍTÉS, ÉLESSÉGÁLLÍTÁS, NAGYÍTÁS ÉS PARALLAXIS BEÁLLÍTÁS</b>	<b>6</b>
<b>6 A BEÁLLÍTÁSI HOSSZAK NULLPONTBEÁLLÍTÁSA</b>	<b>6</b>
6.1 A K16i és a K18i nullázása	7
6.2 A K312i, K318i, K525i, K624i és a K1050 MOAK modell magasságbeállításának nullázása	8
6.2a A K312i, K318i, K525i, K624i és a K1050 MOAK modell oldalirányú beállításának nullázása	8
6.2b A K312i, K318i, K525i, K624i és K1050 MOAK modell gyári beállításainak visszaállítása	9
6.3 A K1050/K1050i FT magasságbeállításának nullázása	10
6.3a A K1050/K1050i FT oldalirányú beállításának nullázása	10
<b>7 A MAGASSÁG- ÉS OLDALIRÁNYÚ ÁLLÍTÁS BEÁLLÍTÁSA</b>	<b>11</b>
<b>8 KIJELZŐCSAP FORDULATMEGHATÁROZÁSHOZ</b>	<b>11</b>
<b>9 „TWIST GUARD” ELFORDULÁS ELLENI VÉDELEM</b>	<b>12</b>
<b>10 A CÉLZÓPONT-VILÁGÍTÁS KEZELÉSE</b>	<b>13</b>
10.1 MAX LIGHT funkció K18i	13
<b>11 ELEMCSERE</b>	<b>14</b>
<b>12 SZERSZÁMKÉSZLET A K318i ÉS K525i MODELLHEZ</b>	<b>14</b>
<b>13 A K18i NAGYÍTÓ-KAR FELSZERELÉSE</b>	<b>15</b>
<b>14 TISZTÍTÁS</b>	<b>15</b>
<b>15 TÁROLÁS</b>	<b>16</b>
<b>16 MEGFELELŐSÉG</b>	<b>16</b>

# 1 A KEZELŐELEMÉK ÁTTEKINTÉSE ÉS BEÁLLÍTÁSI LEHETŐSÉGEK

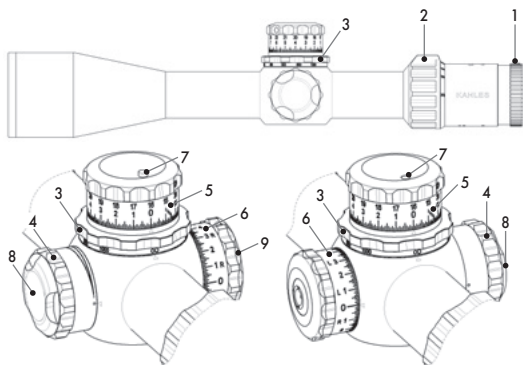

Modelltől függő

- |   |  |
|---|--|
| <b>1</b> – dioptriakiegyenlítés                           | <b>7</b> – a fordulatkijelző kijelzőcsapja   |
| <b>2</b> – nagyításállító-gyűrű                           | <b>8</b> – elemtartó rekesz fedele   |
| <b>3</b> – parallaxis-állítókerék                         | <b>9</b> – „Twist Guard” elfordulás elleni védelem a K318i és a K525i modell oldalirányú beállításához |
| <b>4</b> – világítótorony/világítás célzás tekerőkapcsoló |  |
| <b>5</b> – magasságállító torony                          |  |
| <b>6</b> – oldalsó állítótorony                           |  |

## 2 ÖSSZESZERELÉS ÉS HASZNÁLATI TUDNIVALÓK

H

A KAHLES céltávcsövek kialakításuknak köszönhetően vízhatlanok és ellenállóképesek. Mindazonáltal ajánlott óvni a céltávcsövet a külső hatásokkal és ütésekkel szemben. Ügyeljen mindenekelőtt a szemlencsék körüli területek körültekintő kezelésére.

A céltávcső és a fegyver közötti tökéletes összhang és az előírászerű működés szavatolása érdekében bízva a céltávcső felszerelését szakszervizre vagy fegyverkészítőre.

Kérjük, hogy használat előtt olvassa végig figyelmesen a biztonsági információkat.

### 3 BIZTONSÁGI INFORMÁCIÓK

- A szemsérülések kizárása érdekében semmiképpen ne nézzen a céltávcsővel közvetlenül a napba vagy erős fényforrásokba.
- Használaton kívül óvja a céltávcsövet az intenzív napsugárzástól, és tárolja száraz helyen.
- Ügyeljen a szem és a céltávcső között előírt minimális szemtávolságra.
- Javításokat kizárólag a KAHLES végezhet, máskülönben mindenfajta garanciaigény megszűnik.
- A céltávcsövet professzionális fegyverkészítő vagy szakavatott szerelő szerelje fel.
- Az esetleges károk megelőzése érdekében a céltávcső felszereléséhez használt csavarokat csak legfeljebb 240 Ncm nyomatékkal szabad meghúzni.
- Feltétlenül bizonyosodjon meg arról, hogy a fegyver nincs megtöltve, mielőtt beállításokat végezne a felszerelt céltávcsövön.

### 4 MECHANIKAI CENTÍROZÁS

Kiszállításkor a beépített célzópont mechanikusan centírozva van (középre van igazítva). Ha mégis állítani szeretne rajta, akkor tegye a következőket:

1. Forgassa el a magassági vagy oldalirányú állítókereket az egyik irányban a mechanikai állítási hossz végéig (ütközésig).
2. Forgassa el az állítókereket az ellentétes irányban, és közben számolja a kattánásokat a mechanikai állítási hossz végéig (ütközésig).
3. A kattánások számának fele pontosan megadja a célzópont középállását.
4. Ismételje meg ezt a műveletet a második állítótoronnyal az abszolút (magassági és oldalirányú) centírozás eléréséhez.

 **Figyelem – az állítótornyok beállításainak módosításakor kerülje a nagyobb mechanikai erő kifejtését!**

## 5 DIOPTRIAKIEGYENLÍTÉS, ÉLESSÉGÁLLÍTÁS, NAGYÍTÁS ÉS PARALLAXIS BEÁLLÍTÁS

- A beépített dioptriakiegyenlítéssel a képélességet beállíthatja a saját szeméhez. Forgassa el a dioptriakiegyenlítés állítógyűrűjét (1) annyira a +/– tartományban (balra/jobbra), hogy teljesen élesen tudjon célozni.
- A nagyítás módosításához forgassa el nagyításállító gyűrűt (2). Kisebb mértékű nagyításhoz jobbra, nagyobbhoz balra.
- Forgassa el a parallaxis-állítókeréket (3) annyira, hogy a kép éles legyen. Az optimális beállítást akkor éri el, ha a célzópont és a kép nem mozdul el egymás felé, ha a szemhelyzet változik a szemlencséhez képest. A lehetőleg minél pontosabb beállítás érdekében javasoljuk, hogy ehhez használja a céltávcső maximális nagyítását.

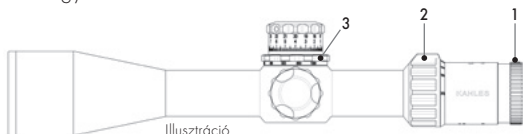

## 6 A BEÁLLÍTÁSI HOSSZAK NULLPONTBEÁLLÍTÁSA

**H** Az optimális működés szavatolása érdekében javasoljuk, hogy a céltávcsövet fegyverkészítővel, illetve szakavatott szerelővel szereltesse fel. Figyelem – az esetleges károk megelőzése érdekében a céltávcső felszereléséhez használt csavarokat legfeljebb 240 Ncm nyomatékkal szabad meghúzni!

Miután egy fegyverkészítő szakszerűen felszerelte és előzetesen beszabályozta a céltávcsövet, elvégezheti a belövését. A céltávcső lőállásban történő belövésekor a magassági és oldalirányú állítótornyok elforgatásával meghatározhatja a célba érési pont kívánt helyét és a belövési távolságot. A kattanásonkénti beállításkorrekció

100 méteren és a korrekció iránya bele van gravírozva a magassági és oldalirányú tornyokba.

Miután meghatározta a kívánt belövési pontot, a magassági és oldalirányú beállítási hosszakat beállíthatja, illetve nullázhatja erre az értékre. A magasságállító tornyon lévő „Up” nyíl és az oldaltornyon lévő „R” nyíl a találati pont felfelé („Up”) vagy jobbra („R”) történő eltolásához szükséges forgatási irányt jelöli.

## 6.1 A K16i és a K18i nullázása

Miután összehangolta a céltávcsövet a fegyverrel, elvégezheti a nullpontbeállítást. Ehhez hajtsa végre a következő lépéseket:

1. Tartsa meg ujjával a mindenkori állítókereket
2. Egy érme vagy egy üres patronhüvely segítségével csavarja ki a szorítócsavart (1) az óramutató járásával ellentétes irányban
3. Csak annyira lazítsa meg a szorítócsavart, hogy a mutatógyűrű (3) szabadabbá váljon, és kattanás nélkül elforgatható legyen
4. Ezután forgassa el a mutatógyűrűt (3) a 0 mutatójelöléssel a céltávcsövön
5. Tartsa meg együtt a mutatógyűrűt (3) és az állítókereket (2), és húzza meg ismét a szorítócsavart az óramutató járásával egyező irányban. A besabályozási hibák elkerülése érdekében gondosan ügyeljen arra, hogy a rögzítés során ne történjen semmilyen akaratlan (hallható kattanással járó) elforgatás
6. Ezzel kész a céltávcső belövési pontra történő besabályozása, ill. „nullázása”

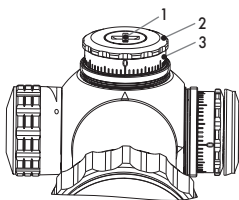

Illusztráció

H

**!** **Figyelem – az állítótoronyok beállításainak módosításakor kerülje a nagyobb mechanikai erő kifejtését!**

## 6.2 A K312i, K318i, K525i, K624i és a K1050 MOAK modell magasságbeállításának nullázása

Oldja ki a készüléssel kapott imbuszkulcs segítségével mindkét rögzítőcsavart kb. 1 – 3 fordulatnyira (figyelem – ne csavarja ki teljesen a csavarokat)

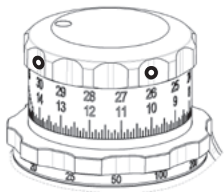

Illusztráció

a magasságállító tornyon, amíg a tekerőgomb kattanás nélkül szabadon elforgatható. Ezután forgassa el a tornyot lefelé a mechanikai állítási hossz végéig (ütközésig). Kb. 3 vagy 4 kattanással a mutatóskála nulla

jelölője alatt lesz. Forgassa el a tekerőgombot a nulla jelöléssel a nulljelző felé a céltávcső házán. Tartsa a tekerőgombot pontosan ebben a helyzetben, és húzza meg újra a két csavart a készüléssel kapott imbuszkulcs segítségével (legfeljebb 1 Nm nyomatékkal). Ezzel elvégezte a magasságbeállítás nullabeállítását, ill. „nullázását”.

A mechanikai nullpont (ütköző) kb. 3 vagy 4 kattanással a nulla kijelző alatt található. Ennek a jellemzőnek köszönhetően a nulljelző gyorsan és magától értetődően megtalálható (pl. gyenge fényviszonyok között), és pontosan a speciális körülményekhez (például magas hőmérsékletekhez vagy közelebb lévő célokhoz) igazítható.

H



**Figyelem – az állítótoronyok beállításainak módosításakor kerülje a nagyobb mechanikai erő kifejtését!**

### 6.2a A K312i, K318i, K525i, K624i és a K1050 MOAK modell oldalirányú beállításának nullázása

Az oldalirányú beállításnak a kívánt belövési pontra történő nullázásához, oldja ki a készüléssel kapott imbuszkulcs segítségével mindkét rögzítőcsavart kb. 1 – 3 fordulatnyira (figyelem – ne csavarja ki teljesen a csavarokat), és fordítsa



el a tornyot a nulla jelöléssel a nulljelző felé a céltávcső házában. Tartsa a tekerőgombot pontosan ebben a helyzetben, és húzza meg újra a két csavart a készülékkel kapott imbuszkulcs segítségével (legfeljebb 1 Nm nyomatékkal). Ezzel elvégezte az oldalirányú beállítás nullabeállítását, ill. „nullázását”.

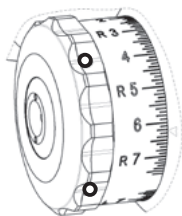

Illusztráció

**!** **Figyelem – az állítótoronyok beállításainak módosításakor kerülje a nagyobb mechanikai erő kifejtését!**

## **6.2b A K312i, K318i, K525i, K624i és K1050 MOAK modell gyári beállításainak (a magasság teljes beállítási hosszának) visszaállítása**

1. Forgassa el a magasságállító tornyot (5) felfelé a mechanikai ütköző eléréséig.
2. Oldja ki a készülékkel kapott imbuszkulcs segítségével mindkét rögzítőcsavart kb. 1–3 fordulatnyira (figyelem – ne csavarja ki teljesen a csavarokat) a magasságállító tornyon, amíg a tekerőgomb kattanás nélkül szabadon elforgatható.
3. Ezután forgassa el a magasságállító tornyot felfelé a mechanikai állítási hossz végéig (ütközésig).
4. Húzza meg újra a két csavart a készülékkel kapott imbuszkulcs segítségével (legfeljebb 1 Nm nyomatékkal).
5. Forgassa el a magasságállító tornyot lefelé a mechanikai állítási hossz végéig (ütközésig).
6. Oldja ki a készülékkel kapott imbuszkulcs segítségével mindkét rögzítőcsavart kb. 1–3 fordulatnyira (figyelem – ne csavarja ki teljesen a csavarokat) a magasságállító tornyon, amíg a tekerőgomb kattanás nélkül szabadon elforgatható.
7. Ezután forgassa el a magasságállító tornyot lefelé a mechanikai állítási hossz végéig (ütközésig).

- Húzza meg újra a két csavart a készülékkel kapott imbuszkulcs segítségével (legfeljebb 1 Nm nyomatékkal).
- Ezzel hatástalanította a zero stop funkciót, és ismét a teljes beállítási távolság a rendelkezésére áll.

**TUDNIVALÓ:** A mechanikai ütköző kb. 3 vagy 4 kattánással a nulla alatt található. Ezzel a funkcióval egyedi módosításokat hajthat végre a speciális körülményeknek megfelelően, mint például a magasabb külső hőmérsékletek vagy a közelebb lévő célok.

**!** Figyelem – az állítótornyok beállításainak módosításakor kerülje a nagyobb mechanikai erő kifejtését!

### 6.3 A K1050 / K1050i FT magasságbeállításának nullázása

Oldja ki a készülékkel kapott imbuszkulcs segítségével mindkét rögzítőcsavart kb. 1 – 3 fordulatnyira (figyelem – ne csavarja ki teljesen a csavarokat)

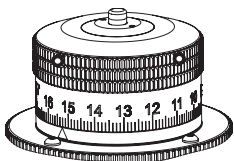

Illusztráció

a magasságállító tornyon, amíg a tekerőgomb kattánás nélkül szabadon elforgatható. Ezután forgassa el a tornyot a nulla jelöléssel lefelé a céltávcső házában lévő nulla jelzésig.

Tartsa a tekerőgombot pontosan ebben a helyzetben, és húzza meg újra a két csavart

a készülékkel kapott imbuszkulcs segítségével (legfeljebb 1 Nm nyomatékkal). Ezzel elvégezte a magasságbeállítás nullabeállítását, ill. „nullázását”.

**!** Figyelem – az állítótornyok beállításainak módosításakor kerülje a nagyobb mechanikai erő kifejtését!

### 6.3a A K1050 / K1050i FT oldalirányú beállításának nullázása

Az oldalirányú beállításnak a kívánt belövési pontra történő nullázásához, oldja ki a készülékkel kapott imbuszkulcs

segítségével mindkét rögzítőcsavart kb. 1–3 fordulatnyira (figyelem – ne csavarja ki teljesen a csavarokat), és fordítsa el a tornyot a nulla jelöléssel a nulljelző felé a céltávcső házán. Tartsa a tekerőgombot pontosan ebben a helyzetben, és húzza meg újra a két csavart a készülékkel kapott imbuszkulcs segítségével (legfeljebb 1 Nm nyomatékkal). Ezzel elvégezte az oldalirányú beállítás nullabeállítását, ill. „nullázását”.

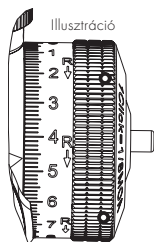

**!** Figyelem – az állítótornyok beállításainak módosításakor kerülje a nagyobb mechanikai erő kifejtését!

## 7 A MAGASSÁG- ÉS OLDALIRÁNYÚ ÁLLÍTÁS BEÁLLÍTÁSA

A KAHLES céltávcsövek függőlegesen és oldalirányban állíthatók. A K4i esetében ez csak érme vagy töltényhüvely segítségével lehetséges. A forgókerék működtetésekor mechanikus kattanás érezhető, és egyidejűleg egy akusztikus kattanó hang hallható. A becsapódási pont minden egyes kattanással a tornyokon feltüntetett, ill. begravírozott vagy azzal ellentétes irányba mozog.

**!** Figyelem – az állítótornyok beállításainak módosításakor kerülje a nagyobb mechanikai erő kifejtését!

H

## 8 KIJELEZŐCSAP FORDULATMEGHATÁROZÁSHOZ

### Dupla forgótorny

A magasságállító tornyon két különböző számskála (x) található, hogy pontosan ki lehessen választani az állítási lehetőségeket. Ha a kijelzőcsap (7) nem áll ki a

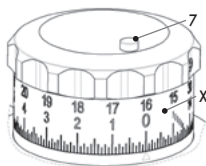

ILLUSZTRÁCIÓ

torony házából, és a házzal egy síkot zár be, akkor az alsó számskála (az első forgatási sík) működik. Ha a jelzőcsap vége túllóg a torony házán (kb. 2 mm-re), akkor a felső számskála (második forgatási sík) van használatban. A K318i modellnél a csap felemelkedését egy növekvő oszlop mutatja.

### Háromrészes forgótorony

A magasságállító tornyon két különböző számskála (x) található, hogy pontosan ki lehessen választani az állítási lehetőségeket.

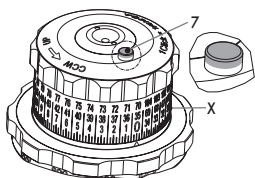

Illusztráció

Ha a kijelzőcsap (7) nem áll ki a torony házából, és a házzal egy síkot zár be, akkor az alsó számskála (az első forgatási sík) működik. Ha a jelzőcsap vége kb. 1 mm-re lóg túl a torony házán (piros), akkor a középső számskála (második forgatási sík) van használatban. Ha a jelzőcsap vége kb. 2 mm-re lóg túl a torony házán (fehér és piros), akkor a legfelső számskála (harmadik forgatási sík) van használatban.

## 9 „TWIST GUARD” ELFORDULÁS ELLENI VÉDELEM



Illusztráció

A K318i és a K525i „Twist Guard” innovatív és szabadalmaztatott elfordulás elleni védelemmel van felszerelve az oldalirányú beállításhoz. Ez egy szabadon forgó fedőtárcsa révén megakadályozza a mindenkor oldalbeállítás akaratlan elállítását.

## 10 A CÉLZÓPONT-VILÁGÍTÁS KEZELÉSE

Sok KAHLES céltávcső megvilágított célzóponttal van felszerelve. A célzó világítás bekapcsolásához forgassa el a világítás nyomógombját az óramutató járásával egyező irányban. A világítás fényereje a világítás nyomógombját az óramutató járásával egyező vagy ellentétes irányban nagyobb vagy kisebb mértékben elforgatva növelhető vagy csökkenthető. A célzópont-világítás kikapcsol, ha a tekerőgombot az óramutató járásával ellentétes irányban elforgatja a mechanikai ütköző, ill. a házon lévő 0 jelölés felé.

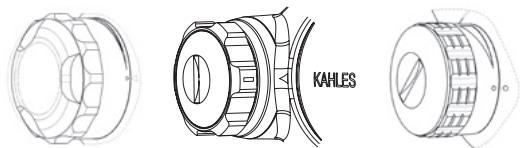

Modelltől függő (a képek balra jobbra: K318i, K4i és K16i)

Minden K modell beépített automatikus kikapcsolási funkcióval van ellátva. Ha 2 órán keresztül nem történik fényerő-korrekció, akkor a célzó világítás automatikusan kikapcsol. Ha a célzó világítást az automatikus kikapcsolás után újból be kívánja kapcsolni, akkor tekerje a világítás nyomógombját „kikapcsolt” állásba, majd kapcsolja be újra a célzó világítást. Használaton kívül mindig kapcsolja ki a célzó világítást, hogy lehetőleg minél később merüljön le az elem.

H

### 10.1 MAX LIGHT funkció K18i

A K18i megvilágított célkereszt további „MAX LIGHT Function”-t kínál, amely garantálja a szükséges megvilágítási intenzitást még rosszabb háttérvilágítás esetén is. A „MAX LIGHT Function”-ban az erősebb fényzőró megvilágítás csökkenti az akkumulátor élettartamát. feszültség biztosítja, és ez csökkenti az akkumulátor élettartamát.

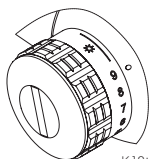

K18i

## 11 ELEMCSERE

Az elem a világításbeállítás fedele alatt található.

Az elem cseréjéhez tegye a következőket:

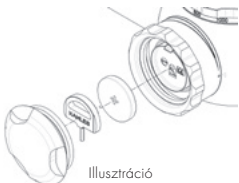
- 
- Illusztráció
1. Kapcsolja ki a célzó világítást
  2. Csavarja le az elemtartó fedelét (modelltől függően kézzel vagy egy érmével) az óramutató járásával ellentétes irányban
  3. Távolítsa el a régi elemet
  4. Az új elem behelyezésekor feltétlenül ügyeljen arra, hogy a „+” jelöléssel ellátott oldal (felülről nézve) felül legyen.
  5. Helyezze fel az elemtartó fedelét, majd tekerje be az óramutató járásával egyező irányban.

**Figyelem! Kizárólag CR 2032 típusú elemeket használjon.** A K16i és K18i modellnél az oldalirányú beállítás védősapkájában egy pótelem található.

### A használt elem ártalmatlanítása

Az elemeket nem szabad a háztartási hulladék gyűjtőedényébe dobni. A használt elemeket a törvény szerint kötelező kijelölt gyűjtőhelyen leadni. Az elemeket használat után a közvetlen közelben (például az üzletekben vagy kommunális gyűjtőhelyeken) külön díjmentesen leadhatja. Az elemeken látható, áthúzott hulladékgyűjtő, valamint a káros anyag vegyjele látható: „Cd” (kadmium), „Hg” (higany) és „Pb” (ólom). Segítsen megóvni a természetet és a környezetet a környezetszennyezéstől.



## 12 SZERSZÁMKÉSZLET A K318i ÉS K525i MODELLEZ

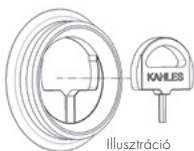

A K318i és a K525i modell elemtartójának fedelén egy KAHLES imbuszkulcs található. Ennek segítségével kezelhetők a magassági- és az oldaltorony csavarjai.

## 13 A K18i NAGYÍTÓ-KAR FELSZERELÉSE

A K18i két különböző nagyító-karral rendelkezik. Ezek könnyen cserélhetők, és a nagyító-karok helyzetét az egyéni igényeknek megfelelően fokozat nélkül is meg lehet

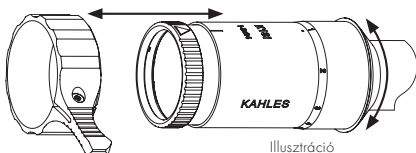

változtatni. Ezért csak nyissa ki a csavart a torxkulccsal, amíg a nagyító-kar könnyen le nem húzható. Ezután meg kell húzni a másik nagyító-kart és rögzíteni kell a csavarral a szükséges helyzetbe. A csavart csak kézi csavarhúzóval kell ghúzni.

## 14 TISZTÍTÁS

Termékeink minden alkotóelemét és felületét az egyszerű és könnyű ápolhatóságot szem előtt tartva fejlesztettük ki.

### A lencsék tisztítása

A speciális KAHLES külső felületi bevonat jelentősen megkönnyíti az objektív- és szemlencsék tisztítását. A lencsék tartós optikai minőségének szavatolása érdekében az üvegfelületeket tartsa mindig szennyeződés-, olaj- és zsírmentesen. A tisztításhoz elsőként távolítsa el a durvább szemcséket egy lencsecset segítségével. Az ezt követő alapos tisztításhoz kizárólag a készülékkel kapott \*KAHLES tisztítókendőt ajánlott használni.

### A fémek tisztítása

A fém alkatrészek és a ház tisztításához puha, tiszta tisztítókendőt ajánlott használni.

\* A mellékelt KAHLES lencsetisztító-kendő kizárólag az érzékeny lencsék és a szemlencsék tisztítására használható. Tartsa mindig tisztán a mikroszálas kendőt, mert a szeny-

nyeződések kárt tehetnek a lencsefelületben. Ha a tisztító-kendő szennyezetté válik, akkor langyos szappanos vízben kimosható, majd a levegőn megszáradhat. Kérjük, hogy a KAHLES lencsetisztító-kendőt vagy a speciális lencsetisztító-kendőket kizárólag az üvegfelületek tisztítására használja.

## 15 TÁROLÁS

Javasoljuk, hogy tárolja a céltávcsövet száraz és sötét helyen. Ha a céltávcső nedves vagy vizes, akkor szárítsa meg, mielőtt elcsomagolja.

## 16 MEGFELELŐSÉG

Az eszközök megfelelnek az EU 2011/65/EU, 2012/19/EU és 2014/30/EU irányelveinek.







Keresse fel a honlapunkat is

Minden adat jellemző érték. Fenntartjuk a kivitellet és a szállítással kapcsolatos változtatások, valamint a nyomdahibák jogát.

**KAHLES Gesellschaft m.b.H.**

Danfoss-Straße 5 | 2353 Guntramsdorf, Austria

T +43 2236 520 20 0 | E info@kahles.at | kahles.at