



**K A H L E S**

**NAVODILA ZA UPORABO**

**K4i | K16i | K18i | K18i-2  
K318i | K624i | K525i | K328i  
K1050 | K1050i FT**



## **SPOŠTOVANA STRANKA!**

Čestitamo in se vam zahvaljujemo, ker ste se odločili za nakup strelnega daljnogleda KAHLES!

Pred njegovo prvo uporabo natančno preberite ta navodila za uporabo.

**Vse tehnične podatke in podrobne pokrivne mere namerilnega križa izdelkov KAHLES K najdete na spletni strani [kahles.at](http://kahles.at).**

**SI** Če imate dodatna vprašanja o izdelku, se obrnite na pooblaščenega prodajalca KAHLES ali puškarja, ali pa se obrnite neposredno na našo ekipo za podporo.

Želimo vam veliko veselja med uporabo vaše nove optike KAHLES!

Vaša ekipa KAHLES

<b>1 PREGLED UPRAVLJALNIH ELEMENTOV IN NASTAVITVENIH MOŽNOSTI</b>	<b>4</b>
<b>2 MONTAŽA IN NAPOTKI ZA UPORABO</b>	<b>4</b>
<b>3 VARNOSTNE INFORMACIJE</b>	<b>5</b>
<b>4 MEHANSKO CENTRIRANJE</b>	<b>5</b>
<b>5 PRILAGODITEV DIOPTRIJE, IZOSTRITEV, POVEČAVA IN NASTAVITEV PARALAKSE</b>	<b>6</b>
<b>6 NASTAVITEV NIČELNE TOČKE ZADETKA</b>	<b>6</b>
6.1 Ničelna nastavitev točke zadetka pri a K16i, K18i in K18i-2	7
6.2 Ničelna stranska nastavitev točke zadetka pri K318i, K624i, K525i, K328i in K1050 MOAK	8
6.2a Ponastavitev na tovarniške nastavitve točke za pri K318i, K624i, K525i, K328i in K1050 MOAK	8
6.2b Ponastavitev na tovarniške nastavitve točke za K318i, K624i, K525i, K328i in K1050 MOAK	9
6.3 Ničelna višinska nastavitev točke pri K1050 in K1050i FT	10
6.3a Ničelna stranska nastavitev točke pri K1050 in K1050i FT	10
<b>7 NASTAVITEV PO VIŠINI IN STRANEH</b>	<b>11</b>
<b>8 KAZALNI (INDIKATORSKI) ZATIČ ZA IZBIRO OBRATA</b>	<b>11</b>
<b>9 ZAŠČITA PRED VRTENJEM »TWIST GUARD«</b>	<b>12</b>
<b>10 URAVNAVANJE NAMERILNEGA KRIŽA</b>	<b>12</b>
10.1 MAX LIGHT funkcija K18i in K18i-2	13
<b>11 MENJAVA BATERIJE</b>	<b>13</b>
<b>12 PRIPOMOČKI PRI K318i, K525i IN K328i</b>	<b>14</b>
<b>13 VGRADNJA K18i IN K18i-2 »THROW LEVER«</b>	<b>14</b>
<b>14 ČIŠČENJE</b>	<b>15</b>
<b>15 HRAMBA</b>	<b>15</b>
<b>16 SKLADNOST</b>	<b>15</b>

# 1 PREGLED UPRAVLJALNIH ELEMENTOV IN NASTAVITVENIH MOŽNOSTI

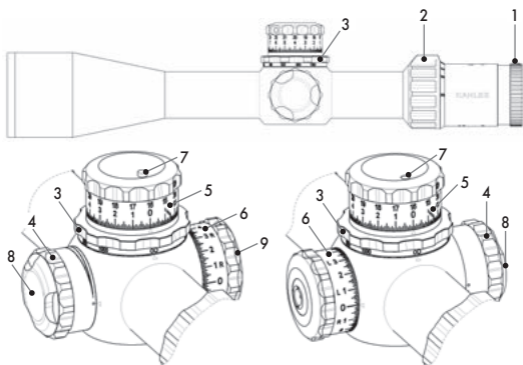

Odvisno od modela

- |   |  |
|---|--|
| <b>1</b> – Prilagoditev dioptrije   | <b>6</b> – Kupola za stransko nastavitvev  |
| <b>2</b> – Obroček za nastavitvev povečave                                    | <b>7</b> – Kazalni (indikatorski) zatič za prikaz obrata   |
| <b>3</b> – Kolesce za nastavitvev paralakse                                   | <b>8</b> – Pokrovček shrambe za baterijo   |
| <b>4</b> – Kupola za osvetlitev/vrtljivi gumb za osvetlitev namerilnega križa | <b>9</b> – Zaščita pred vrtenjem »Twist Guard« za stransko nastavitvev pri strelnih daljnogledih K318i, K525i in K328i |
| <b>5</b> – Kupola za višinsko nastavitvev                                     |  |

## 2 MONTAŽA IN NAPOTKI ZA UPORABO

**SI** Strelni daljnogledi KAHLES so vodotesni in trpežni. Kljub temu pa priporočamo, da zaščitite strelni daljnogled pred zunanjimi vplivi in udarci. Še posebej bodite pozorni na skrbno ravnanje na delih za možnosti nastavitve, leč in okularjev.

Da bo zagotovljeno popolno sodelovanje strelnega daljnogleda in puške ter pravilno delovanje, se obrnite za montažo strelnega daljnogleda na specializirano delavnico ali puškarja.

Pred uporabo natančno preberite naše varnostne informacije.

### 3 VARNOSTNE INFORMACIJE

- Obvezno se z vašim strelnim daljnogledom izogibajte neposrednemu gledanju v sonce ali v zelo močne vire svetlobe, da preprečite poškodbe oči.
- Ko ga ne uporabljate, zaščitite vaš strelni daljnogled pred intenzivno sončno svetlobo in ga hranite na suhem mestu.
- Bodite pozorni na predpisano najmanjšo razdaljo med očesom in strelnim daljnogledom.
- Popravila lahko opravlja samo podjetje KAHLES, sicer se izničijo vse garancijske pravice.
- Strelni daljnogled mora montirati profesionalni puškar ali strokovnjak za montažo.
- Da bi preprečili morebitne poškodbe, so lahko vijaki montaže strelnega daljnogleda zategnjeni z največ 240 Ncm/21 in lbs.
- Pred nastavljanjem svojega montiranega strelnega daljnogleda se prepričajte, da puška ni nabita.

### 4 MEHANSKO CENTRIRANJE

Ob nakupu je vgrajeni namerilni križ mehansko nastavljen v sredinski položaj. Če ga želite kljub temu prilagoditi, postopajte na naslednji način:

1. Zavrtite kolesce za višinsko ali stransko nastavitve v eno smer, dokler ne dosežete konca mehanske nastavitve (omejevala).
2. Zdaj zavrtite nastavitveno kolesce v nasprotno smer in pri tem preštejte skupno število klikov do konca mehanske nastavitve (omejevala).
3. Prepolovljeno število klikov natančno ustreza srednjemu položaju namerilnega križa.
4. Ponovite postopek tudi na drugi nastavitveni kupoli, da dosežete absolutno centriranje (po višini in stransko).



**Pozor – Pri nastavljanju nastavitvenih kupol ne uporabljajte močnih mehanskih sil!**

## 5 PRILAGODITEV DIOPTRIJE, IZOSTRITEV, POVEČAVA IN NASTAVITEV PARALAKSE

- Zaradi vgrajene možnosti za prilagoditev dioptrije lahko ostrino slike prilagodite vašemu očesu. V ta namen zavrtite obroček za prilagoditev dioptrije (1) v območju +/- toliko (levo/desno), dokler ne vidite popolnoma ostrega namerilnega križa.
- Z vrtenjem obročka za nastavitev povečave (2) spremenite povečavo. Zavrtite v desno za manjšo ali levo za večjo povečavo.
- Vrtite kolešček za nastavitev paralakse (3) tako dolgo, dokler ne dobite ostre slike. Optimalna nastavitev je dosežena, ko se namerilni križ in slika med seboj ne premikata, četudi spremenite položaj oči glede na okular. Za čim bolj natančno nastavitev priporočamo uporabo največje povečave strelnega daljnogleda.



## 6 NASTAVITEV NIČELNE TOČKE ZADETKA

Za optimalno delovanje priporočamo profesionalno montažo vašega strelnega daljnogleda pri vašem puškarju oz. strokovnjaku za montažo. Pozor – Da bi preprečili morebitne poškodbe, so lahko vijaki montaže strelnega daljnogleda zategnjeni z največ 240 Ncm/21 in lbs!

Ko je puškar strelni daljnogled strokovno montiral in predhodno nastavil, lahko opravite pristrelitev. Med pristreljevanjem vašega strelnega daljnogleda na strelišču lahko z vrtenjem kupol za višinsko in stransko nastavitev nastavite želeni položaj ničelne točke zadetka na določeno pristre-

litveno razdaljo. Korekcija nastavitve za en klik na 100 m in smer popravka (korekcije) sta vgravirani v kupoli za višinsko in stransko nastavitvev.

Ko nastavite zeleno točko pristrelitve, lahko poti višinske in stranske nastavitve nastavite na to vrednost oz. izvedete ničelno nastavitvev. Puščica z napisom »Up« na kupoli za višinsko nastavitvev in puščica z napisom »R« na kupoli za stransko nastavitvev označujeta smer vrtenja za premik točke zadetka navzgor (»Up«) ali v desno (»R«).

## 6.1 Ničelna nastavitvev točke zadetka pri a K16i, K18i in K18i-2

Ko je strelni daljnogled nastavljen na puško, lahko izvedete nastavitvev ničelne točke. To naredite tako:

1. S prsti držite ustrezno nastavitveno kolesce.
2. S pomočjo kovanca ali praznim tulcem naboja obračajte vpenjalni vijak (1) v nasprotni smeri urinega kazalca.
3. Odvijte vpenjalni vijak samo toliko, da se indeksni obroček (3) vrti prosto in brez klikanja.
4. Nato obrnite indeksni obroček (3) z oznako 0 na indeksno oznako na strelnem daljnogledu.
5. Skupaj zadržite indeksni obroček (3) in nastavitveno kolesce (2) in privijte vpenjalni vijak v smeri urinega kazalca. Da bi se izognili napakam pri nastavljanju pazite, da ne pride med fiksiranjem do nenamernega vrtenja (slišen klik).
6. Vaš strelni daljnogled je zdaj prilagojen vaši točki pristrelitve oz. »ničelno nastavljen«.

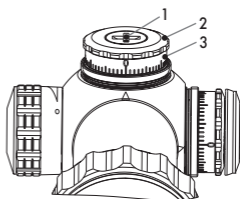

Simbolična slika

SI

**!** Pozor – Pri nastavljanju nastavitvenih kupol ne uporabljajte močnih mehanskih sil!

## 6.2 Ničelna stranska nastavitve točke zadetka pri K318i, K624i, K525i, K328i in K1050 MOAK

S priloženim imbus ključem odvijte oba pritrdilna vijaka za približno 1 do 3 obrate (pozor – ne odvijte vijakov v celoti)

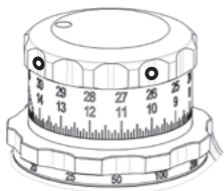

Simbolična slika

na kupoli za višinsko nastavitve, dokler ne dobite prosto vrtljivega gumba brez klikanja. Nato zavrtite kupolo navzdol do konca mehanske nastavitve (omejevala). To bo približno 3 ali 4 klike pod oznako ničle na indeksni lestvici. Zavrtite vrtljivi gumb z oznako ničle do kazalca (indikatorja) ničle na ohišju strelnega daljnogleda. Držite vrtljivi gumb točno v tem položaju in nazaj privijte oba vijaka s priloženim imbus ključem (največ 1 Nm/8 in lbs). Vaša višinska nastavitve je zdaj nastavljen na ničlo ali v »ničelnem položaju«.

Mehanska ničelna točka (omejevala) je 3 ali 4 klike pod kazalnikom (indikatorjem) ničle. Ta funkcija omogoča hitro in intuitivno iskanje indikatorja ničle (npr. pri slabi svetlobi) in natančno prilagajanje specifičnim pogojem (kot so visoke temperature ali cilji v bližini).

**!** Pozor – Pri nastavljanju nastavitvenih kupol ne uporabljajte močnih mehanskih sil!

### SI 6.2a Ponastavitev na tovarniške nastavitve točke za pri K318i, K624i, K525i, K328i in K1050 MOAK

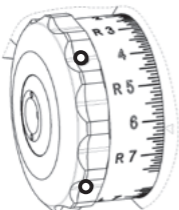

Simbolična slika

Za ničelno nastavitve stranske nastavitve na želeno točko pristrelitve, odvijte s priloženim imbus ključem oba pritrdilna vijaka za približno 1 do 3 obrate (pozor – ne odvijte vijakov v celoti) in nato zavrtite kupolo z oznako ničle do kazalca (indikatorja) ničle na ohišju strelnega daljnogleda. Držite vrtljivi gumb točno v tem položaju in nazaj privijte oba vijaka s priloženim



imbus ključem (največ 1 Nm/8 in lbs). Vaša stranska nastavitvev je zdaj nastavljena na ničlo ali v »ničelnem položaju«.

**!** **Pozor – Pri nastavljanju nastavitvenih kupol ne uporabljajte močnih mehanskih sil!**

## **6.2b Ponastavitev na tovarniške nastavitve točke za K318i, K624i, K525i, K328i in K1050 MOAK**

1. Kupolo višinske nastavitve (5) zavrtite navzgor, dokler ne dosežete mehanskega omejevala.
2. S priloženim imbus ključem odvijte oba pritrdilna vijaka za približno 1 do 3 obrate (pozor – ne odvijte vijakov v celoti) na kupoli za višinsko nastavitvev, dokler ne dobite prosto vrtljivega gumba brez klicanja.
3. Nato zavrtite kupolo višinske nastavitve navzgor do konca mehanske nastavitve (omejevalo).
4. Nazaj trdno privijte oba vijaka s priloženim imbus ključem (največ 1 Nm/8 in lbs).
5. Zavrtite kupolo višinske nastavitve navzdol do konca mehanske nastavitve (omejevalo).
6. S priloženim imbus ključem odvijte oba pritrdilna vijaka za približno 1 do 3 obrate (pozor – ne odvijte vijakov v celoti) na kupoli za višinsko nastavitvev, dokler ne dobite prosto vrtljivega gumba brez klicanja.
7. Nato zavrtite kupolo višinske nastavitve navzdol do konca mehanske nastavitve (omejevalo).
8. Nazaj trdno privijte oba vijaka s priloženim imbus ključem (največ 1 Nm/8 in lbs).
9. S tem ste preklicali funkcijo ničelnega zaustavljanja in ponovno vam je na voljo celotna pot nastavitve.

**NAPOTEK:** Mehansko ničelna točka (omejevalo) je približno 3 ali 4 klike pod/pred ničlo. Pod kazalnikom (indikatorjem) ničlo. Ta funkcija omogoča individualne prilagoditve za posebne pogoje, kot so povečane zunanje temperature ali bližnji cilji.

**!** **Pozor – Pri nastavljanju nastavitvenih kupol ne uporabljajte močnih mehanskih sil!**

### 6.3 Ničelna višinska nastavitve točke pri K1050 in K1050i FT

S priloženim imbus ključem odvijte oba pritrdilna vijaka za približno 1 do 3 obrate (pozor – ne odvijte vijakov v celoti)

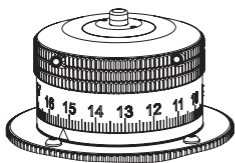

Simbolična slika

na kupoli za višinsko nastavitve, dokler ne dobite prosto vrtljivega gumba brez klikanja. Nato zavrtite kupolo z oznako ničle v smeri navzdol vse do indikatorja ničle na ohišju strelnega daljnogleda. Držite vrtljivi gumb točno v tem položaju in nazaj privijte oba vijaka s priloženim imbus ključem (največ 1 Nm/8 in lbs).

Vaša višinska nastavitve je zdaj nastavljena na ničlo ali v »ničelnem položaju«.

**!** Pozor – Pri nastavljanju nastavitvenih kupol ne uporabljajte močnih mehanskih sil!

### 6.3a Ničelna stranska nastavitve točke pri K1050 in K1050i FT

Za ničelno nastavitve stranske nastavitve na zeleno točko pristreljevanja, odvijte s priloženim imbus ključem oba pritrdilna vijaka za približno 1 do 3 obrate (pozor – ne odvijte vijakov v celoti) in nato zavrtite kupolo z oznako ničle do indikatorja ničle na ohišju strelnega daljnogleda. Držite vrtljivi gumb točno v tem položaju in nazaj privijte oba vijaka s priloženim imbus ključem (največ 1 Nm/8 in lbs).

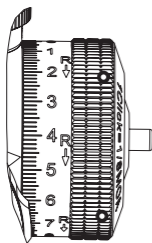

Simbolična slika

Vaša stranska nastavitve je zdaj nastavljena na ničlo ali v »ničelnem položaju«.

**!** Pozor – Pri nastavljanju nastavitvenih kupol ne uporabljajte močnih mehanskih sil!

## 7 NASTAVITEV PO VIŠINI IN STRANEH

Strelni daljnogledi KAHLES so nastavljivi po višini in straneh. Z vrtenjem kolesca je možno čutiti mehanski klik, hkrati pa je klik tudi slišen. Vsak posamezen klik premakne točko pristrelitve v ustrezno ali nasprotno smer, ki je prikazana ali vgravirana na kupolah. Pri K4i je to mogoče samo s kovancem ali tulcem naboja.

**!** Pozor – Pri nastavljanju nastavitvenih kupol ne uporabljajte močnih mehanskih sil!

## 8 KAZALNI (INDIKATORSKI) ZATIČ ZA IZBIRO OBRATA

### Dvojno-vrtljiva kupola

Na višinski kupoli sta na voljo dve različni številčni lestvici (X) za natančno izbiro možnosti nastavitve. Če indikatorski zatič (7) ne štrli iz ohišja kupole in je poravnan z ohišjem, je dejavna nižja številčna lestvica (prva stopnja vrtenja). Če pa štrli indikatorski zatič iz ohišje kupole (približno 2 mm), je dejavna zgornja številčna lestvica (druga stopnja vrtenja). Koda K318i | K525i | K328i, dvig indikatorskega zatiča je grafično označen z daljšo črto na numerični skali.

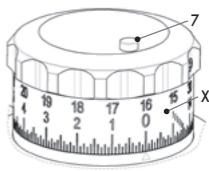

Simbolična slika

### Trojno vrtljiva kupola

Na višinski kupoli so na voljo tri različne številčne lestvice (X) za natančno izbiro možnosti nastavitve. Če indikatorski zatič (7) ne štrli iz ohišja kupole in je poravnan z ohišjem, je dejavna nižja številčna lestvica (prva stopnja vrtenja). Če štrli indikatorski zatič pribl. 1 mm iz ohišja kupole, je aktivna sredinska številčna lestvica

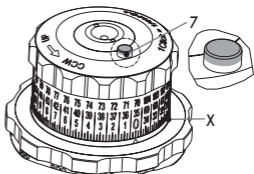

Simbolična slika

(druga stopnja vrtenja). Če štrli indikatorski zatič pribl. 2 mm čez ohišje kupole (bela in rdeča), je aktivna zgornja številčna lestvica (tretja stopnja vrtenja).

## 9 ZAŠČITA PRED VRTENJEM »TWIST GUARD«

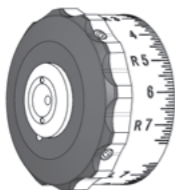

Simbolična slika

Strelna daljnogleda K318i | K525i | K328i sta opremljena z inovativno in patentirano zaščito pred vrtenjem »Twist Guard« za stransko nastavitvev. Ta s prosto vrtljivim pokrovom preprečuje nenamerno spreminjanje nastavitve posamezne stranske nastavitve.

## 10 URAVNAVANJE NAMERILNEGA KRIŽA

Številni strelni daljnogledi KAHLES so opremljeni z osvetljenim namerilnim križem. Za vklop osvetlitve namerilnega križa zavrtite vrtljivi gumb osvetlitve v smeri urinega kazalca. Intenzivnost osvetlitve postane močnejša ali šibkejša, če vrtite vrtljivi gumb osvetlitve v smeri urinega kazalca oz. v nasprotni smeri urinega kazalca. Osvetlitev namerilnega križa se izklopi, ko zavrtite vrtljivi gumb v nasprotni smeri urinega kazalca do mehanskega omejevala oz. na oznako 0 na ohišju.

SI

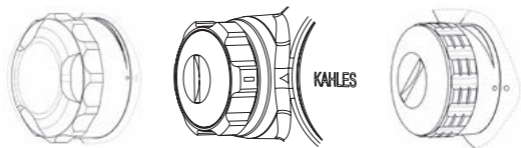

Odvisno od modela (slike prikazujejo z leve proti desni: K318i, K4i in K16i) Vsi naši modeli K imajo funkcijo samodejnega izklopa. Če v

2 urah ni nobene prilagoditve svetlosti, se osvetlitev namerilnega križa izklopi samodejno. Za ponovno aktiviranje osvetlitve namerilnega križa po samodejnem izklopu zavrtite vrtljivi gumb osvetlitve v položaj za »izklop« in nato ponovno vklopite osvetlitev namerilnega križa. Da bi preprečili praznjenje baterije, vedno izklopite osvetlitev namerilnega križa, kadar je ne uporabljate.

### 10.1 MAX LIGHT funkcija K18i in K18i-2

Vrhunska osvetlitev K18i | K18i-2 ponuja dodatno »MAX LIGHT funkcijo«, ki zagotavlja potrebno intenzivnost svetlobe tudi pri slabših osvetlitvah. Svetlejša navzkrižna osvetlitev v funkciji »MAX LIGHT« je dosežena zahvaljujoč višji napetosti v akumulatorju, hkrati pa bo tudi skrajšala življenjsko dobo baterije.

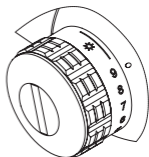

Simbolična slika

## 11 MENJAVA BATERIJE

Baterija je vstavljena v pokrov nastavitve osvetlitve.

Če želite zamenjati baterijo, storite naslednje:

1. Izklopite osvetlitev namerilnega križa.
2. Odvijte pokrovček baterije (ročno ali s kovancem, odvisno od modela) v nasprotni smeri urinega kazalca.
3. Odstranite staro baterijo.
4. Ko vstavljate novo baterijo, se prepričajte, da je stran, označena s »+«, obrnjena navzgor (pri pogledu od zgoraj).
5. Vstavite pokrovček baterije in ga privijte v smeri urinega kazalca.

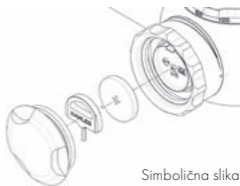

Simbolična slika

**Pozor! Uporabljajte samo baterije tipa CR 2032.**

Pri K16i | K18i | K18i-2 je v zaščitni pokrovček stranske nastavitve vstavljena nadomestna baterija.

### Odstranitev izrabljene baterije

Baterij ne smete odvreči med gospodinjske odpadke, ampak ste po zakonu dolžni vrniti rabljene baterije. Baterije lahko po uporabi brezplačno vrnete v vaši neposredni bližini (na primer v trgovinah ali na zbirnih mestih). Baterije so označene s prečrtanim zabojnikom za odpadke in kemijskim simbolom za škodljivo snov, in sicer s »Cd« za kadmij, »Hg« za živo srebro in »Pb« za svinec. Pomagajte zaščititi naše okolje in naravo pred škodljivimi vplivi.



## 12 PRIPOMOČKI K318i, K525i IN K328i

V pokrovčku baterije modelov K318i | K525i | K328i je shranjen imbus ključ KAHLES. Z njim lahko upravljate vijake višinske in stranske kupole.



Simbolična slika

## 13 VGRADNJA K18i IN

### K18i-2

#### »THROW LEVER«

K18i | K18i-2 vključuje dve različni ročici zooma. Lahko jih je enostavno zamenjati in po potrebi lahko položaj lupe spreminjate brez prekinitve. Torej samo odvijte vijak z ustreznim torx ključem, da boste lahko preprosto izvlekli

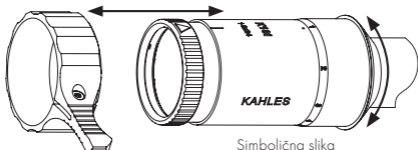

Simbolična slika

ročico lupe. Nato morate postaviti drugo ročico za zoom in jo z vijakom pritrditi v ustrezen položaj. Vijak je treba priviti samo s primernim torx ključem.

## 14 ČIŠČENJE

Vse elemente in površine naših izdelkov smo zasnovali tako, da so preprosti in enostavni za nego.

### **Čiščenje leč**

Zahvaljujoč posebnemu zunanjemu površinskemu premazu KAHLES je čiščenje leč in okularjev zelo olajšano. Da bi zagotovili trajno optično kakovost leč, morajo biti steklene površine brez umazanije, olja in maščobe. Najprej odstranite s čopičem za optiko bolj grobe delce. Za temeljito čiščenje priporočamo izključno priloženo krpo za čiščenje leč \* KAHLES.

### **Čiščenje kovinskih površin**

Za čiščenje kovinskih delov in ohišja priporočamo uporabo mehke i čiste krpe.

\* Priloženo krpo za čiščenje leč KAHLES uporabljajte izključno za čiščenje občutljivih leč in okularjev. Zato naj bo vedno čist, ker lahko delci umazanije poškodujejo površino leče. Če je umazano, jo operite v mlačni milnici in posušite na zraku. Za čiščenje steklenih površin uporabljajte izključno našo krpo za čiščenje leč KAHLES ali posebne čistilne krpe za optiko.

## **15 HRAMBA**

Priporočamo, da hranite strelni daljnogled na suhem in temnem mestu. Če je strelni daljnogled moker ali vlažen, ga morate posušiti, preden ga pospravite.

## **16 SKLADNOST**

Naprave so v skladu z direktivami EU 2011/65/EU, 2012/19/EU in 2014/30/EU.





Obiščite tudi našo spletno stran

Vsi podatki so tipične vrednosti. Spremembe v zasnovi in dostavi ter tiskarske napake so pridržane.

**KAHLES Gesellschaft m.b.H.**

Danfoss-Straße 5 | 2353 Guntramsdorf, Austria  
+43 2236 520 20 0 | info@kahles.at | kahles.at