



K A H L E S

UPUTE ZA UPORABU

**K4i | K16i | K18i | K18i-2
K318i | K624i | K525i | K328i
K1050 | K1050i FT**



POŠTOVANI KUPCU!

Željeli bismo vam se zahvaliti i čestitati na kupovini optičkog ciljnika marke KAHLES!

Prije no što počnete da ga koristite, pročitajte najprije pažljivo ove upute za uporabu.

Svi tehnički podaci kao i vrijednosti subtenzije končanica proizvoda iz serije KAHLES K dostupni su na internetu na adresi kahles.at.

U slučaju da imate dodatnih pitanja vezano za proizvod, kontaktirajte ovlaštenog KAHLES trgovca, odn. puškara, ili se izravno obratite našem timu zaduženom za podršku kupcima.

Želimo vam mnogo lijepih trenutaka s vašom novom KAHLES optikom!

Vaš KAHLES tim

1 PREGLED ELEMENATA ZA UPRAVLJANJE I OPCIJA ZA PODEŠAVANJE	4
2 POSTAVA I NAPOMENE O KORIŠTENJU	4
3 SIGURNOSNE INFORMACIJE	5
4 MEHANIČKO PODEŠAVANJE	5
5 PODEŠAVANJE DIOPTRIJE, FOKUSIRANJE, UVEĆAVANJE I PODEŠAVANJE PARALAKSE	6
6 PODEŠAVANJE NULTE TOČKE NA OSAMA ZA PODEŠAVANJE	6
6.1 Nuliranje modela K16i, K18i i K18i-2	7
6.2 Nuliranje podešavanja okomice kod modela K318i, K624i, K525i, K328i kao i K1050 MOAK	8
6.2a Nuliranje podešavanja horizontale kod modela K318i, K624i, K525i, K328i kao i K1050 MOAK	8
6.2b Vraćanje na tvornička podešavanja kod modela K318i, K624i, K525i, K328i kao i K1050 MOAK	9
6.3 Nuliranje podešavanja okomice kod modela K1050 i K1050i FT	10
6.3a Nuliranje podešavanja horizontale kod modela K1050 i K1050i FT	10
7 PODEŠAVANJE PO OKOMICI I PO HORIZONTALI	11
8 INDIKATORSKI PIN ZA ODREĐIVANJE RAZINE OKRETANJA	11
9 ZAŠTITA OD OKRETANJA „TWIST GUARD“	12
10 UPRAVLJANJE SVJETLEĆOM KONČANICOM	12
10.1 MAKS LIGHT funkcija K18i i K18i-2	13
11 ZAMJENA BATERIJE	13
12 ALAT ZA MODELE K318i, K525i I K328i	14
13 UGRADNJA K18i I K18I-2 „THROW LEVER“	14
14 ČIŠĆENJE	15
15 ČUVANJE	15
16 USKLAĐENOST	15

1 PREGLED ELEMENATA ZA UPRAVLJANJE I OPCIJA ZA PODEŠAVANJE

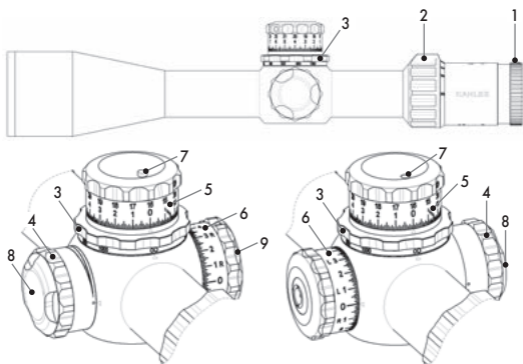

Ovisno o modelu

- | | |
|--|---|
| 1 – Podešavanje dioptrije | 6 – Turet za podešavanje po horizontali |
| 2 – Prsten za uvećavanje | 7 – Indikatorski pin za indicaciju razine okretanja |
| 3 – Kotačić za podešavanje paralakse | 8 – Poklopac odjeljka za baterije |
| 4 – Turet za osvjetljivanje/okretni prekidač za svjetleću končanicu | 9 – Zaštita od okretanja „Twist Guard“ kod modela K318i, K525i kao i K328i za podešavanje po horizontali |
| 5 – Turet za podešavanje po okomici | |

2 POSTAVA I NAPOMENE O KORIŠTENJU

Optički ciljnici proizvođača KAHLES su vodootporni i robusni. Međutim, mi ipak preporučujemo da zaštitite optički ciljnik od vanjskih utjecaja i udaraca. Obratite prije svega pozornost na oprezno rukovanje kada su u pitanju opcije za podešavanje, leća i okulara.

Kako biste osigurali savršenu usklađenost optičkog ciljnika s oružjem te omogućili ispravno funkcioniranje, obratite se stručnoj radionici ili puškaru zbog postave vašeg optičkog ciljnika.

Molimo vas da pažljivo pročitate naše sigurnosne informacije prije uporabe ovog proizvoda.

3 SIGURNOSNE INFORMACIJE

- Zbog spriječavanja oštećenja očiju, nemojte izravno gledati u sunce ili u svjetle izvore svjetlosti.
- Molimo vas da, dok ga ne koristite, svoj optički ciljnik zaštitite od izloženosti intenzivnom sunčevom zračenju i da ga čuvate na suhom mjestu.
- Pridržavajte se predviđenog minimalnog razmaka između oka i optičkog ciljnika.
- Za popravke je isključivo ovlašten KAHLES, u suprotnom sva prava na jamstvo prestaju važiti.
- Potrebno je da puškar ili odgovarajući stručnjak postavi optički ciljnik.
- Kako biste spriječili moguća oštećenja, vijke za postavu optičkog ciljnika potrebno je učvrstiti s najviše 240 Ncm / 21,24 in lbs.
- Prije nego što počnete vršiti podešavanja na svom optičkom ciljniku, uvjerite se najprije da je vaše oružje prazno.

4 MEHANIČKO PODEŠAVANJE

Tvornički isporučena končanica je mehanički podešena (središnji položaj). Ako ipak želite da je podesite, potrebno je da postupite na sljedeći način:

1. Okrećite turet za podešavanje okomice i horizontale u jednom smjeru, dok ne dođete do graničnika.
2. Potom okrećite kotačić u suprotnom smjeru i izbrojite ukupan broj klikova do graničnika.
3. Prepolovljen broj klikova točno odgovara središnjem položaju končanice.
4. Ponovite ovaj postupak i s drugim turetom kako biste postigli optimalno podešavanje (okomito i horizontalno).



Pažnja – ne primjenjivati jaču mehaničku silu kada vršite podešavanja na turetima!

5 PODEŠAVANJE DIOPTRIJE, FOKUSIRANJE, UVEĆAVANJE I PODEŠAVANJE PARALAKSE

- Pomoću integriranog sustava za podešavanje dioptrije možete prilagoditi oštrinu vašem oku. Kako biste to učinili, okrećite podešivač dioptrije (1) prema +/- (lijevo/desno), sve dok ne dobijete oštru končanicu.
- Okretanjem prstena za uvećavanje (2) mijenjate razinu uvećanja. Okretanjem udesno dobivate slabije, a okretanjem ulijevo veće uvećanje.
- Okrećite kotačić za podešavanje paralakse (3) sve dok ne dobijete oštru sliku. Optimalna podešenost je postignuta kada se končanica i slika ne kreću jedno nasuprot drugog čim promijenite poziciju oka u odnosu na okular. Kako biste dobili što točnije podešavanje, preporučujemo vam da u tu svrhu koristite maksimalno uvećanje na optičkom ciljniku.



6 PODEŠAVANJE NULTE TOČKE NA OSAMA ZA PODEŠAVANJE

HR Kako bi se osigurao optimalan rad, preporučujemo da za postavu optičkog ciljnika koristite puškara, odn. stručnu osobu. Pozor – kako biste spriječili moguća oštećenja, vijke za postavu optičkog ciljnika je potrebno učvrstiti s najviše 240 Ncm/21,24 in lbs.

Nakon što vam puškar na stručan način postavi i podesi optički ciljnik, možete početi s upucavanjem. Prigodom upucavanja vašeg optičkog ciljnika u streljani, okretanjem tureta za podešavanje po okomici i horizontali možete odrediti željeni položaj točke pogotka i udaljenost

upucavanja. Korekcija podešavanja putem klika na 100 m i smjer korekcije su ugravirani na turetima za podešavanje po okomici i horizontali.

Čim utvrdite željenu točku za upucavanje, možete potom po toj vrijednosti uskladiti odn. odrediti nultu točku na osama za podešavanje okomice i horizontale. Strelica s „Up“ na turetu za podešavanje okomice i strelica s „R“ na bočnom turetu označavaju smjer okretanja za pomicanje točke pogotka prema gore („Up“) ili udesno („R“).

6.1 Nuliranje modela K16i, K18i i K18i-2

Kad se optički ciljnik uskladi s oružjem, možete izvršiti podešavanje nulte točke. U tu svrhu potrebno je da poduzmete sljedeće korake:

1. Držite prstima dati podešivač i fiksnom položaju
2. Koristite novčić ili praznu čahuru patrone i okrenite pritezni vijak (1) u suprotnom smjeru kazaljke na satu
3. Otpustite pritezni vijak samo u mjeri da se indeksni prsten (3) može slobodno i bez klikova okretati
4. Okrećite potom indeksni prsten (3) pomjerajući „0“ ka oznakama indeksiranja na optičkom ciljniku
5. Držite indeksni prsten (3) i podešivač (2) u učvršćenom položaju i ponovo zategnite vijak okrećući ga u smjeru kazaljke na satu. Kako biste izbjegli greške pri podešavanju, pazite da prilikom učvršćivanja ne dođe do neželjenog okretanja (zvuk klikanja)
6. Vaš optički ciljnik je sada podešen na vašu točku upucavanja, odn. „nuliran“ je

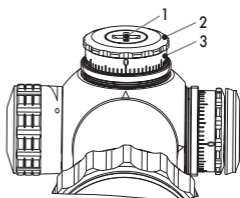

Ilustracija

HR

! Pažnja – ne primjenjivati jaču mehaničku silu kada vršite podešavanja na turetima!

6.2 Nuliranje podešavanja okomice kod modela K318i, K624i, K525i, K328i kao i K1050 MOAK

Odvrtite pomoću priloženog inbus ključa dva vijka za otprilike 1–3 okreta (pažnja – vijke ne odvrtni do kraja) na turet za

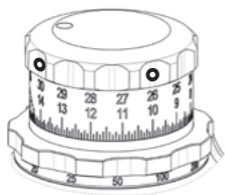

Ilustracija

podešavanje okomice, sve dok ne dobijete okretni gumb koji se bez klikova kreće slobodno. Potom okrećite turet u smjeru ka dolje sve do mehaničkog graničnika. Graničnik se nalazi otprilike 3 ili 4 klika ispod nulte oznake na indeksnoj skali. Okrećite sada okretni gumb pomjerajući oznaku za nulu prema indikatoru nule na kućištu optičkog ciljnika. Držite okretni gumb točno u toj poziciji i zategnite oba vijka pomoću priloženog inbus ključa (maksimalno 1 Nm/8 in lbs). Vaše podešavanje okomice je sada podešeno na nulu, odn. „nulirano“.

Mehanička nulta točka (graničnik) nalazi se 3 ili 4 klika ispod indikatora nule. Ova karakteristika omogućava brzo i intuitivno nalaženje indikatora nule (npr. kod lošeg osvjetljenja) i precizno prilagođavanje na posebne okolnosti (kao što su visoke temperature ili ciljevi na manjoj udaljenosti).

! Pažnja – ne primjenjivati jaču mehaničku silu kada vršite podešavanja na turetima!

6.2a Nuliranje podešavanja horizontala kod modela K318i, K624i, K525i, K328i kao i K1050 MOAK

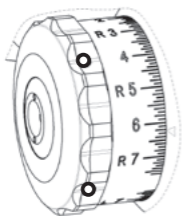

Ilustracija

Držite okretni gumb točno u toj poziciji i zategnite oba vijka pomoću priloženog inbus

Kako biste podešavanje po horizontali nulirali na željenoj tački upucavanja, koristite priloženi inbus ključ kako biste otpustili dva vijka za otprilike 1–3 okreta (pažnja – vijke ne odvrtni do kraja) i okrećite turet s oznakom za nulu sve do indikatora nule na kućištu optičkog ciljnika. Držite okretni gumb točno u toj poziciji i zategnite oba vijka pomoću priloženog inbus

ključa (maksimalno 1 Nm/8 in lbs). Vaše podešavanje horizontale je sada podešeno na nulu, odn. „nulirano“.

! Pažnja – ne primjenjivati jaču mehaničku silu kada vršite podešavanja na turetima!

6.2b Vraćanje na tvornička podešavanja (potpuna osa podešavanja za elevaciju) kod modela K318i, K624i, K525i, K328i kao i K1050 MOAK

1. Okrećite turet za podešavanje po okomici (5) ka gore, sve dok ne dođete do mehaničkog graničnika.
2. Odvrnite pomoću priloženog inbus ključa dva vijka za otprilike 1–3 okreta (pažnja – vijke ne odvrtati do kraja) na turetu za podešavanje okomice, sve dok ne dobijete okretni gumb koji se bez klikova kreće slobodno.
3. Zatim okrećite turet za podešavanje po okomici u smeru ka gore sve do mehaničkog graničnika.
4. Zategnite ponovo oba vijka pomoću inbus ključa (maksimalno 1 Nm/8 in lbs).
5. Okrećite turet za podešavanje po okomici u smjeru ka dolje sve do mehaničkog graničnika.
6. Odvrnite pomoću priloženog inbus ključa dva vijka za otprilike 1–3 okreta (pažnja – vijke ne odvrtati do kraja) na turetu za podešavanje okomice, sve dok ne dobijete okretni gumb koji se bez klikova kreće slobodno.
7. Zatim okrećite turet za podešavanje po okomici u smjeru prema dolje sve do mehaničkog graničnika.
8. Zategnite ponovo oba vijka pomoću priloženog inbus ključa (maksimalno 1 Nm/8 in lbs).
9. Time ste ukinuli funkciju „zero stop“ i sada imate mogućnost iskorištavanja punog kapaciteta ose za podešavanje.

NAPOMENA: Mehanički graničnik nalazi se 3 ili 4 klika ispod nule. Ova funkcija omogućava osobna podešavanja za posebne okolnosti poput povećanih vanjskih temperatura ili ciljeva na manjoj udaljenosti.

! Pažnja – ne primjenjivati jaču mehaničku silu kada vršite podešavanja na turetima!

6.3 Nuliranje podešavanja okomice kod modela K1050 i K1050i FT

Odvrtite pomoću priloženog inbus ključa dva vijka za otprilike 1–3 okreta (pažnja – vijke ne odvrtati do kraja) na turetu za

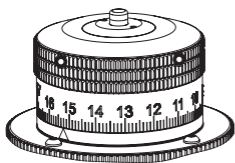

Ilustracija

podešavanje okomice, sve dok ne dobijete okretni gumb koji se bez klikova kreće slobodno. Potom okrećite turet s oznakom za nulu ka dolje sve do indikatora nule na kućištu optičkog ciljnika. Držite okretni gumb točno u toj poziciji i zategnite

oba vijka pomoću priloženog inbus ključa (maksimalno 1 Nm/8 in lbs). Vaše podešavanje okomice je sada podešeno na nulu, odn. „nulirano“.

! Pažnja – ne primjenjivati jaču mehaničku silu kada vršite podešavanja na turetima!

6.3a Nuliranje podešavanja horizontale kod modela K1050 i K1050i FT

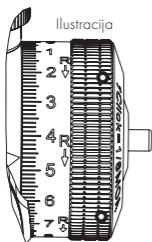

Ilustracija

Kako biste podešavanje po horizontali nulirali na željenoj točki upucavanja, koristite priloženi inbus ključ kako biste otpustili dva vijka za otprilike 1–3 okreta (pažnja – vijke ne odvrtati do kraja) i okrećite turet s oznakom za nulu sve do indikatora nule na kućištu optičkog ciljnika. Držite okretni gumb točno u toj poziciji i zategnite oba vijka pomoću priloženog inbus ključa (maksimalno 1 Nm/8 in lbs). Vaše podešavanje horizontale je sada podešeno na nulu, odn. „nulirano“.

! Pažnja – ne primjenjivati jaču mehaničku silu kada vršite podešavanja na turetima!

7 PODEŠAVANJE PO OKOMICI I PO HORIZONTALI

KAHLES optički ciljnici su podesivi po okomici i po horizontali. Okretanjem kotačića možete osjetiti i čuti mehanički klik. Svaki klik pomjera točku pogotka u željenom smjeru koji je prikazan, odn. ugraviran na turetima. Kod modela K4i ta radnja je moguća samo uz pomoć novčića ili čahure.

! Pažnja – ne primjenjivati jaču mehaničku silu kada vršite podešavanja na turetima!

8 INDIKATORSKI PIN ZA ODREĐIVANJE RAZINE OKRETANJA

Dvostruki okretni turet

Na turetu za podešavanje po okomici su date dvije različite brojčane skale (X) kako biste mogli točno podesiti željene opcije. Ako indikatorski pin (7) nije iznad kućišta tureta, tj. ako je poravnat i u istoj ravnini s kućištem, trenutno je u funkciji donja brojčana skala (prva razina okretanja). Ako je indikatorski pin viši od kućišta tureta (oko 2 mm), u funkciji je gornja brojčana skala (drugi nivo okretanja). Kod K318i | K525i | K328i, podizanje indikatorskog pina je grafički označeno dužom crtom na brojčanoj skali.

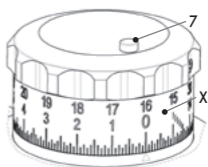

Ilustracija

Trostruki okretni turet

Na turetu za podešavanje po okomici date su tri različite brojčane skale (X) kako biste mogli točno podesiti željene opcije. Ako indikatorski pin (7) nije iznad kućišta tureta, tj. ako je poravnat i u istoj ravnini s kućištem, trenutno je

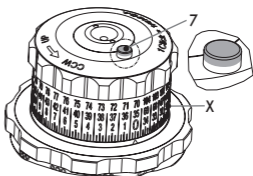

Ilustracija

u funkciji donja brojčana skala (prva razina okretanja). Ako indikatorski pin strši oko 1 mm iznad kućišta tureta (crvena), u funkciji je srednja brojčana skala (druga razina okretanja). Ako indikatorski pin strši oko 2 mm iznad kućišta tureta (bijela i crvena), u funkciji je gornja brojčana skala (treća razina okretanja).

9 ZAŠTITA OD OKRETANJA „TWIST GUARD“

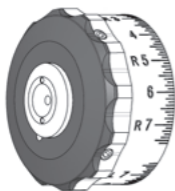

Ilustracija

Modeli K318i | K525i | K328i raspoložu inovativnom, patentiranom zaštitom od okretanja „Twist Guard“ na podešavanju po horizontali. Ova zaštita pomoću slobodno rotirajuće pokrivne pločice sprečava neželjenu promjenu u podešavanjima po horizontali.

10 UPRAVLJANJE SVJETLEĆOM KONČANICOM

Mnogi KAHLES optički ciljnici opremljeni su svjetlećom končanicom. Kako biste uključili svjetleću končanicu, okrenite okretni gumb za podešavanje osvjetljenja u smjeru kazaljke na satu. Jačina osvjetljenosti postaje jača ili slabija kako okretni gumb za podešavanje osvjetljenja okrećete u većoj ili manjoj mjeri u smjeru kazaljke na satu ili u suprotnom smjeru. Svjetleća končanica je isključena kada okrenete okretni gumb u suprotnom smjeru kazaljke na satu sve do mehaničkog graničnika, odn. do oznake „0“ na kućištu.

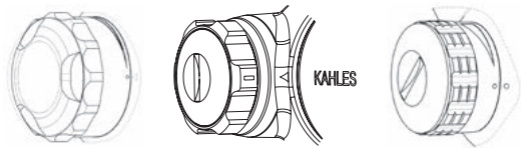

Ovisno o modelu (slike prikazuju slijeva nadesno: K138i, K4i i K16i)

Svi naši modeli serije K posjeduju integriranu funkciju automatskog isključivanja. Ako se ne izvrši prilagođavanje osvjetljenja u vremenskom roku od 2 sata, svjetleća končаница će se automatski isključiti. Kako biste svjetleću končanicu poslije automatskog gašenja ponovo aktivirali, morate okrenuti okretni gumb za podešavanje osvjetljenja na poziciju „isključeno“ te ponovo uključiti svjetleću končanicu. Kako biste što bolje umanjili trošenje baterije, ugasite svjetleću končanicu kad god je ne koristite.

10.1 MAKS LIGHT funkcija K18i i K18i-2

Vrhunsko osvjetljenje K18i | K18i-2 nudi dodatnu „MAX LIGHT funkciju“ kako bi se zajamčio potrebna jačina svjetla čak i kod lošijih pozadinskih osvjetljenja. Svjetlije osvjetljenje križa u funkciji „MAX LIGHT“ postiže se zahvaljujući većem naponu u bateriji, ali će također smanjiti vijek trajanja baterije.

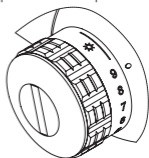

Ilustracija

11 ZAMJENA BATERIJE

Baterija je ugrađena u poklopac jedinice za podešavanje osvjetljenja.

Da biste zamijenili bateriju, postupite na sljedeći način:

1. Isključite svjetleću končanicu
2. Otvorite poklopac odjeljka za baterije (ovisno od modela, ručno ili pomoću novčića) uz okretanje u suprotnom smjeru kazaljke na satu
3. Odstranite staru bateriju
4. Kada budete umetali novu bateriju, obvezno obratite pozornost da strana označena s oznakom „+“ bude okrenuta prema gore (iz okomite perspektive)

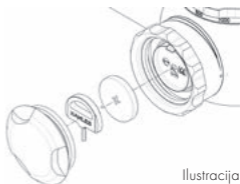

Ilustracija

5. Postavite ponovo poklopac baterije i pričvrstite ga pomoću okretanja u smjeru kazaljke na satu.

Pažnja! Koristite isključivo baterije tipa CR 2032. Kod modela K16i | K18i | K18i-2 u zaštitnom poklopcu tureta za podešavanje po horizontali nalazi se zamjenska baterija.

Odlaganje stare baterije

Zabranjeno je odlagati baterije zajedno s kućanskim otpadom. Zakonski ste obvezni vratiti korištene baterije na adekvatan način. Posle korištenja, baterije možete besplatno vratiti najbližem mjestu nadležnom za tu svrhu (npr. dućanu ili komunalnim mjestima za sakupljanje otpada). Baterije su označene precrtanom kantom za otpad kao i kemijskim simbolom za štetne tvari, i to „Cd” za kadmij, „Hg” za živu i „Pb” za olovo. Molimo vas da doprinesete zaštiti naše prirode i okoliša od ekološki štetnih utjecaja.



12 ALAT ZA MODELE K318i, K525i I K328i



Ilustracija

U poklopcu baterije modela K318i | K525i | K328i priložen je KAHLES inbus ključ. Njime možete odvrtati i zavrtati vijke na turetima za podešavanje po okomici i horizontali.

13 UGRADNJA K18i I K18i-2 „THROW LEVER”

K18i | K18i-2 uključuje dvije različite poluge za povećanja. Mogu se lako zamijeniti, a po potrebi se može i bez prekida

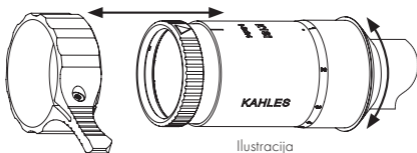

Ilustracija

mijenjati položaj povećala. Stoga samo otpustite vijak s odgovarajućim torx ključem kako biste polugu povećala mogli lako izvući. Zatim trebate postaviti drugu ručicu za

povećanje i pričvrstiti je vijkom u odgovarajući položaj. Vijak treba samo zategnuti odgovarajućim torx ključem.

14 ČIŠĆENJE

Sve dijelove i površine naših proizvoda smo dizajnirali na taj način kako bi njihovo održavanje bilo lako i jednostavno.

Čišćenje leća

Specijalna KAHLES vanjska površina omogućava značajno lakše čišćenje objektiva i leće okulara. Kako biste osigurali optičku kvalitetu leća, trebate zaštititi staklene površine od prljavštine, ulja i masti. Za čišćenje najprije odstranite grublje čestice pomoću četkice za čišćenje optike. Za potom predviđeno detaljno čišćenje preporučujemo isključivo uporabu priložene* KAHLES tkanine za čišćenje leća.

Čišćenje metala

Za čišćenje metalnih dijelova i kućišta, preporučujemo korištenje mekane, čiste krpe.

* Uz proizvod isporučena KAHLES tkanina za čišćenje leća je predviđena isključivo za čišćenje okulara i osjetljivih leća. Zato vas molimo da uvijek bude čista, pošto čestice prljavštine mogu izazvati oštećenja na površini leća. Ako je prljava, možete je oprati u mlakoj sapunici i potom ostaviti da se suši na zraku. Za čišćenje staklenih površina koristite isključivo KAHLES tkaninu za čišćenje leća ili specijalne tkanine namijenjene za čišćenje optike.

HR

15 ČUVANJE

Preporučujemo čuvanje vašeg optičkog ciljnika na suhom i tamnom mjestu. Ako je optički ciljnik mokar ili vlažan, potrebno ga je prije skladištenja osušiti.

16 USKLAĐENOST

Uređaji su u skladu sa direktivama EU 2011/65/EU, 2012/19/EU i 2014/30/EU.





Posjetite nas na našoj internet stranici.

Svi podaci predstavljaju tipične vrijednosti. Moguće su izmjene konstrukcije, isporuke kao i tiskarske greške.

KAHLES Gesellschaft m.b.H.

Danfoss-Straße 5 | 2353 Guntramsdorf, Austria
+43 2236 520 20 0 | info@kahles.at | kahles.at